

AERON-GP



OWNER'S MANUAL - MANUEL D'UTILISATION - BENUTZERHANDBUCH - LIBRETTO ISTRUZIONI - MANUAL DEL USUARIO

WARNING!

Carefully read, understand and follow the instructions provided in this manual, and keep it in a safe place for future reference. If you have any doubt whatsoever regarding the use or care of your helmet, please see your retailer for assistance or advice. Failure to follow the warnings and instructions provided herein can result in the failure of the helmet to protect you in an accident, resulting in a head injury or death.

ATTENTION !

Veuillez lire avec attention, comprendre et suivre les instructions fournies dans ce manuel, et veuillez le garder en lieu sûr pour vous en servir ultérieurement. En cas de doute concernant l'utilisation ou l'entretien du casque, veuillez demander l'aide ou l'avis de votre revendeur. Tout non respect des précautions et recommandations fournies dans ce manuel peut entraîner une défaillance dans l'efficacité du casque à vous protéger en cas d'accident, provoquant une blessure grave ou la mort.

WARNING!

Lesen Sie diese Anleitung aufmerksam durch und bewahren Sie sie sorgfältig auf. Bei Fragen zur Verwendung oder Pflege Ihres Helms wenden Sie sich

 "This user's manual and its images can not be considered as contractual. SHARK reserves the right to improve the quality of production. The images contained in this document are SHARK's exclusive property. Any reproduction is forbidden".

 "Ce manuel d'utilisation ainsi que les images contenues ne peuvent être considérés comme contractuels. SHARK se réserve le droit d'améliorer la qualité de la production. Les images contenues dans ce document sont la propriété exclusive de SHARK. Toute reproduction est interdite".

 "Diese Bedienungsanleitung und seine Bilder sind nicht Vertragsbestandteil. SHARK behält sich das Recht vor, die Qualität der Herstellung zu verbessern.

an Ihren Einzelhändler. Falls Sie die Warnungen und Hinweise dieser Anleitung nicht befolgen, kann das die Schutzwirkung des Helms im Falle eines Unfalls beeinträchtigen, was zu einer schweren oder tödlichen Kopfverletzung führen kann.

ATTENZIONE!

Leggere con attenzione, capire e seguire le istruzioni fornite in questo libretto e conservarlo in luogo sicuro per potersene servire ulteriormente. In caso di dubbio riguardo l'utilizzo o la manutenzione del casco, chiedere l'aiuto o l'avviso del proprio rivenditore. Il non rispetto delle precauzioni e raccomandazioni fornite in questo libretto può provocare una mancanza dell'efficacia del casco a proteggere in caso d'incidente, provocando una ferita grave o la morte.

ATENCIÓN!

Lea atentamente, siga las instrucciones de este manual y guárdelo en lugar seguro para futuras referencias. Si tuviera cualquier duda sobre la utilización o cuidado de su casco por favor diríjase a su establecimiento habitual. No seguir los avisos y consejos de utilización presentes en este manuscrito podría disminuir la protección para la cual este casco está diseñado, pudiendo causar traumatismos craneales o incluso la muerte en caso de accidente.

Die in diesem Dokument enthaltenen Bilder sind der alleinige Besitz von SHARK. Jede Vervielfältigung ist untersagt".

 "Questo manuale d'uso e le immagini in esso contenute non possono essere considerati come contrattuali. SHARK si riserva il diritto di ottimizzare la qualità della produzione. Le immagini riportate nel presente documento sono di proprietà esclusiva di SHARK. Riproduzione vietata".

 "Este manual del usuario y sus imágenes no pueden ser considerados como contractuales. SHARK se reserva el derecho de mejorar la calidad de la producción. Las imágenes contenidas en este documento son propiedad exclusiva de SHARK. Prohibida toda reproducción".

Thank you for choosing a SHARK AERON-GP. It is a quality helmet, perfectly suited to use on the circuit and on the road. The AERON-GP benefits from all of SHARK's experience in the field of safety. It has been designed only for use on a motorbike. While it complies with international standards, this helmet cannot protect its user in all circumstances. Before use, please read all the recommendations below. Wearing this helmet should not make you forget to remain careful.

Standard: This SHARK AERON-GP helmet is approved and complies with regulation UNECE R 22/06. This helmet therefore complies with the requirements imposed in all countries recognizing this standard on their territory.

CAUTIONS AND RECOMMENDATIONS :

1. Even though our helmets meet world-wide safety standards for helmet production, always drive carefully.

A helmet cannot fully protect the rider from all possible collisions at high or low speed. Any safety gear has its limits, and a head injury is possible in an accident despite the use of a helmet. However, to protect yourself from a fatal accident or from permanent brain impairment, size of the helmet must absolutely fit your head size and the chinstrap must be properly fastened and locked as indicated in the leaflet.

2. This helmet is designed to cushion impact via the partial destruction of the shell and/or the internal shock absorber. This damage may not be apparent. Therefore, if the helmet suffers an impact, even simply being dropped to the ground, it must be returned to be checked, replaced, or destroyed, even if it does not appear damaged. If there is any doubt, and if you are not sure that this rule applies for the impact in question, contact your supplier before using the helmet again.

3. Like any product, a helmet can deteriorate over time depending on the conditions of use. Therefore check the helmet for signs of deterioration or damage before each use. The size of the helmet should always match the size of your head. If not, then the helmet has expanded, and you need to replace it. Never wear a damaged helmet. Even if the helmet is not damaged or deteriorated, it is recommended to change it five years after purchase.

4. Do not make any changes to the helmet. Never pierce or cut any part of the helmet. Any change may damage the helmet, and therefore reduce its effectiveness in protecting you from an impact.

5. Handle the helmet with care. Never sit on it or throw it on the ground.

Never drive with your helmet hanging on any part of the bike.

6. Never use petroleum or petroleum products, chemicals, or any other solvent to clean the helmet, shell, or visor. Additionally, never expose your helmet to the vapours of these solvents (for example, by leaving it on the fuel cap of your motorcycle). The helmet could be seriously damaged by these chemical agents, without it being apparent, therefore reducing the effectiveness of the helmet in protecting you. Use only mild soap, warm water, and a soft cloth to clean and wipe the helmet and visor.

7. Never apply paint, stickers or tape to your shell or visor. These could damage your helmet, without it being apparent, and therefore reduce the effectiveness of the helmet in protecting you.

8. No customization or modification on the helmet should alter the original design and manufacturing quality. The addition of accessories not approved by the helmet manufacturer (action camera, communication kit, decal accessories...) may alter the protective performance guaranteed by the helmet manufacturer. Only accessories recommended and assessed by the manufacturer during the helmet homologation process can guarantee that the protective performances of the helmet remain in line with the homologation standards. Approved accessories should be installed in accordance with the manufacturer's instructions indicated on this leaflet.

9. A reduction in hearing, field of vision and head movements will be noted when wearing the helmet. Please adapt your driving accordingly.

10. Dry your helmet at room temperature. Never expose it to a temperature above approximately 160°F/70°C, which could, for example, happen if your helmet was left on the passenger seat or in the trunk of a car.

Always keep the helmet away from heat sources, such as the exhaust pipe or the bike casing.

11. For any comments or questions regarding the helmet, please contact SHARK or your nearest supplier.

⚠ CAUTION! We do not guarantee the ability of this product to fully protect the user from all possible collisions at high or low speed, or from injuries that could be fatal. The helmet user recognizes and acknowledges that there are risks inherent to driving a motorbike, which are not limited to collisions of any kind, at high or low speed. By purchasing and using this product, the user expressly, voluntarily, and consciously assumes and accepts these risks, and releases SHARK from any liability up to the maximum limit admissible by law, for any damage that may result therefrom.

• Precautions and recommendations	p. 2
• Anatomy of the helmet	p. 3
• Choosing your size	p. 4-5
• Chin strap.....	p. 6-8
• Usage tips	p. 9
• Textiles	p. 10-15
• Anti-fog breath guard	p. 16
• Anti-fog mask.....	p. 16-17
• Anti-pollution filter.....	p. 18
• Recommendation for the spoiler	p. 19
• Visor.....	p. 20-23
• Tear-Off	p. 23
• Vents	p. 24-25
• Easy Fit	p. 25
• Legal notices.....	p. 26

- 1) Visor
- 2) Front vent
- 3) Upper vent
- 4) Upper venturi
- 5) Spoiler
- 6) Chin guard ventilation
- 7) Side venturi
- 8) Visor mechanism
- 9) Double-D ring strap
- 10) Anti-fog mask
- 11) Anti-fog breath guard

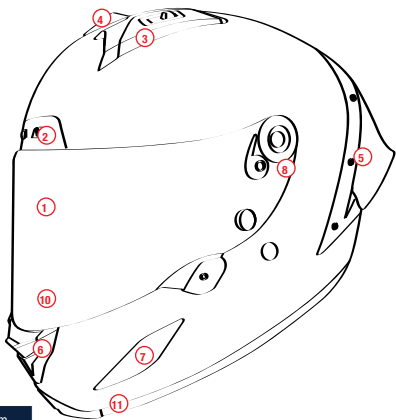

XS-53/54 cm	S-55/56 cm	M-57/58 cm
L-59/60 cm	XL-61/62 cm	XXL-63/64 cm

CAUTION! For roadway travel in France, the highway code requires that safety reflectors (supplied separately in a pouch) are affixed in accordance with the attached diagram.

CAUTION! Since the United States has specific regulations, helmets that are only ECE approved must not be used in these territories without additional DOT-FMVSS 218 approval.

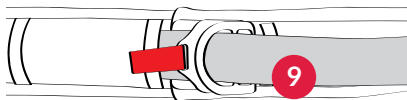

⚠ WARNING! No helmet can fully protect the user from all possible collisions at high or low speed. However, for effective protection, the helmet must be the right size and the chin strap must be properly tightened as indicated in the manual. It is dangerous to use a helmet that does not fit properly or to tighten the chin strap closure system incorrectly, because the helmet could come off your head in the event of an accident, causing serious or fatal injury.

CHOOSING YOUR SIZE

Each helmet from XS to XXL is designed for a given head size. To measure your head circumference, use a tape measure by circling it horizontally 2.5 cm above your eyebrows. If the measurement is between two sizes, try the smallest helmet first. However, due to different skull shapes, size references are only for guidance to the size best suited to your head. For effective protection, it

is necessary to ensure that the helmet fits your head well. When you choose a new helmet, ensure that your head is firmly encased in the helmet, with the top of the field of vision positioned above the eyebrows. Also ensure that the chin strap is properly tightened as indicated on the following page.

1. The head must be fully covered by the helmet and the cheeks must provide good support. If this is not the case, the chosen helmet is too large, so try a size smaller. See Figure A.
2. With the chin strap properly tightened, make sure the helmet does not move too much from left to right and from top to bottom. You should feel your skin of your head and face pulling when you move the helmet. If this is not the case, the chosen helmet is too big, so try a smaller size. See Figure B.

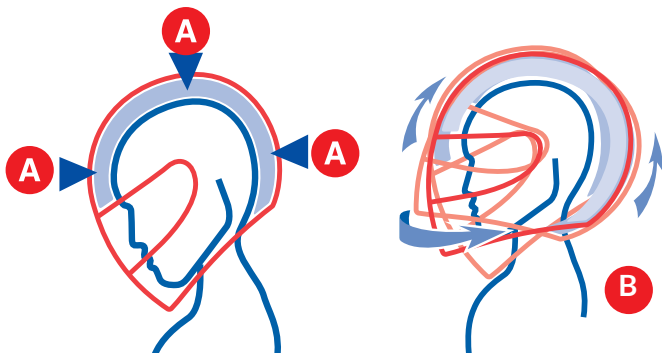

3. With the chin strap tight, grab the back of the helmet by the base and try to remove it from your head in a rotational motion. Then try to remove the helmet by grabbing it by the base of the chin strap. You must do these movements with sufficient force. If the helmet starts to come loose, the chosen helmet is too big, so try a smaller size.

4. Lean your head forward as far as possible. The bottom of the chin guard should not touch your chest. See Figure C.

5. Lean your head backward as far as possible. The bottom of the helmet should not touch your back. See Figure D.

Do not have your hair rolled up or bound inside the helmet. Do not put anything in or on your hair inside the helmet. Do not add anything inside the helmet to adjust its position on your head.

For any questions regarding the choosing the right helmet size, ask your retailer for advice. Each of these steps must be repeated throughout the life of the helmet because the foam padding can change over time. If the helmet does not maintain the correct size over its service life it will need to be replaced.

⚠ WARNING! Never lend your helmet without ensuring, in accordance with the instructions in this manual, that it suits the person well.

⚠ WARNING! If, by following these instructions, you cannot find a perfectly fitting helmet, DO NOT USE IT. Choose a different size or model.

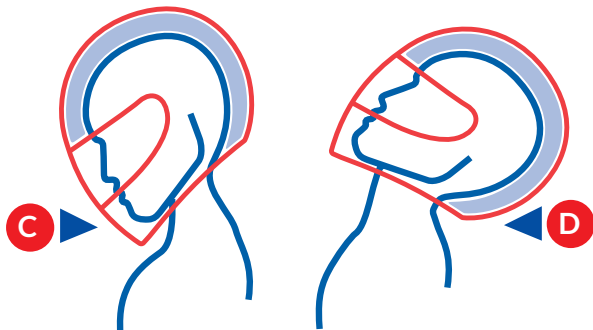

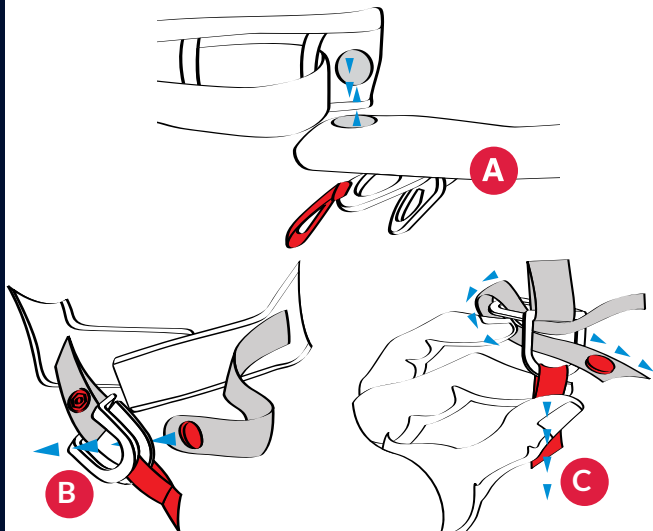

CAUTION! Never use the loop as the only closure for the chin strap. In order to be properly tightened, the chin strap must pass through the double-D ring strap according to the instructions. Any improper use of the chin strap can cause your helmet to be expelled in the event of an accident, leaving your head without any protection. Try pulling on the chin strap with your fingers.

If the strap becomes loose in any way, you have not properly closed the chin strap in the double-D ring straps. Then repeat the steps described opposite. Never ride with the chin strap open, incorrectly closed or incorrectly positioned. Even if your cheeks feel like the helmet provides a secure fit, it would be ejected in an accident, leaving the head without any protection.

If in doubt about the helmet closing

system, do not use the helmet. Ask your retailer for advice.

DOUBLE-D RING STRAP

This helmet is equipped with an exclusive magnetic system called AUTO-LOCK allowing you to adjust your chin strap very quickly. The presence of magnets on either side of the chin strap protectors is a reference to facilitate the installation of the chin strap protectors, under the chin.

See Figure A.

1. Slide the longest part of the chin strap through the two rings, while ensuring that the comfort pad is correctly positioned between the strap and the neck.

See Figure B.

2. Make a loop with the end of the chin strap around the outer ring and pass it back through the inner ring. See Figure C.

3. Pull on the end of the strap until the chin strap is properly tightened. The chin strap should be positioned against the neck, not under the chin. It should be as tight as possible without hurting or hindering breathing. See Figure D.

4. Fasten the snap on the free end of the strap to prevent the strap from trailing in the air. See Figure E.

CAUTION! Magnets can produce a broad and powerful magnetic field.

Pacemakers

Magnets can influence the functioning of pacemakers, implanted defibrillators and/or other prostheses and/or devices. If you wear one of these devices, it is recommended to keep a safe distance from magnets.

Effect on connected objects

SIM cards, credit cards, debit cards, badges, magnetic cards in general, computer media, memories, acoustic devices, speakers, mechanical watches, compasses, radios, remote controls and/or objects or devices, etc. can be damaged by intense magnetic fields. They should be kept away from magnets.

Bruising

Magnets can produce a strong attractive force. If handled carelessly, fingers or skin could become trapped between two magnets. This can lead to bruising and hematoma in the parts involved.

Shards

Magnets can chip; violent collisions between them must therefore be avoided. The magnets have a thin coating to protect them against corrosion. This coating can chip or crack due to collisions or high pressure; if the magnets remain directly exposed to atmospheric agents, such as humidity, for a long time, they can oxidize.

Effects on people

According to current knowledge, the magnetic fields of magnets have no measurable effect, positive or negative, on people. It is unlikely that the magnetic field of a magnet represents a health hazard, but this risk cannot be completely excluded. For safety, avoid direct and prolonged contact with the magnets.

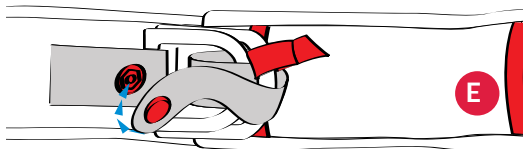
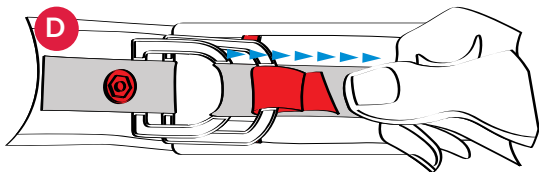

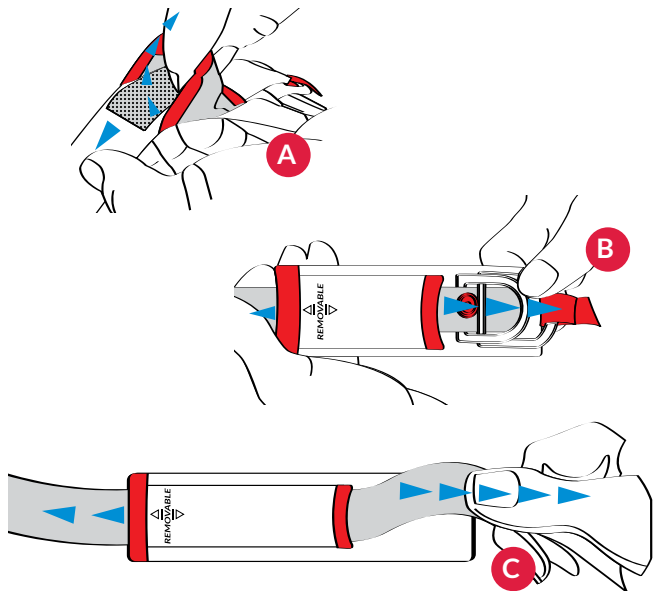

CHIN STRAP PROTECTOR ADJUSTMENT

The AERON-GP has chin strap protectors with adjustable length.

A - Undo the Velcro part where it says "REMOVABLE" to separate the protectors from their part of the chin strap.

B / C - Once the chin strap is completely separated from its protector, you can slide and adjust the length of the chin

strap. Adjust the chin strap protector to the new strap length available. Reconnect the strap and its protector using the Velcro.

NOTE: the chin strap protectors can be completely removed from the chin strap and therefore separated from the helmet to be washed; see P.15 for the maintenance instructions.

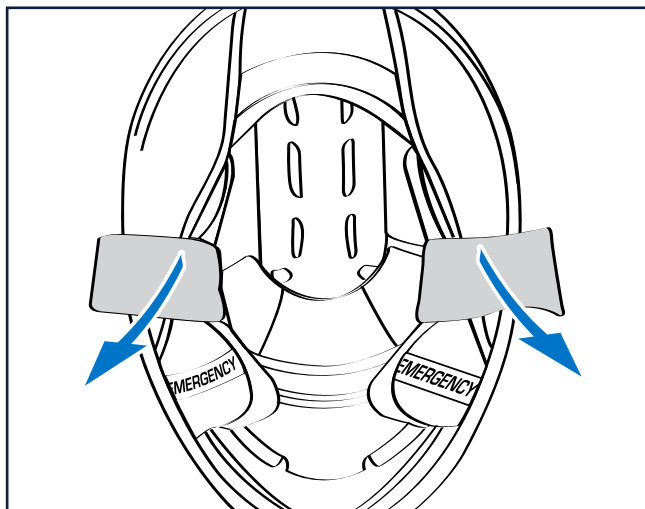

PUTTING ON THE HELMET

To put on the helmet, detach the chin strap, grasp the chin strap fasteners on either side of the helmet and move them outwards to make it easier for your head to pass through. It is recommended, in the same movement, to hold the two chin strap fasteners outwards with your thumbs so that they remain well positioned to make it easier to attach the helmet once it is put on.

Properly position the chin strap protectors and lock the chin strap, referring to the tightening recommendations. Check that the fit of the helmet and the tightening tension of the chin strap are correct.

REMOVING THE HELMET

Unfasten the chin strap, move each of the chin strap fasteners outward to facilitate removal of the helmet. Carry out the procedure for putting on the helmet in reverse.

CAUTION! If you cannot correctly lock the chin strap, or you are unable to put the helmet on your head correctly, **DO NOT USE IT!** Contact your retailer for assistance.

INTERIOR DISASSEMBLY

1 - Open the main visor. Turn the helmet over and undo the right cheekpiece. To do this, use the "Emergency" strap to easily remove the cheekpiece from its fastening notches.

2 & 3 - Unclip the cheekpiece from its 3 fastening housings in the following order: front end, then central and then rear. Pull towards the inside of the helmet.

4 & 5 - To finalize the removal of the cheekpiece, unsnap the two red fastening snaps.

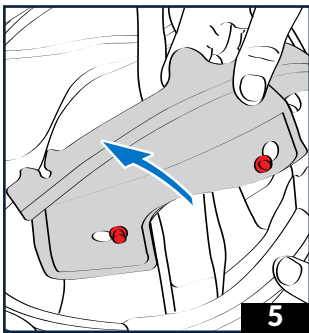
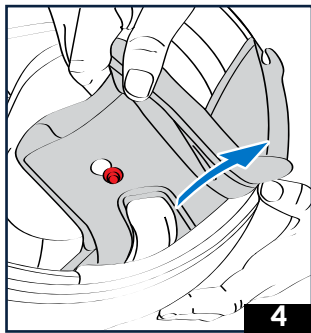
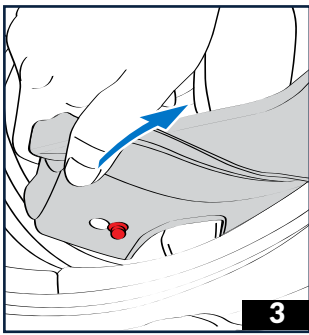
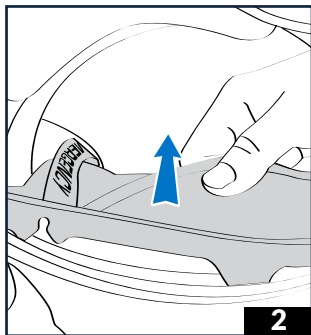
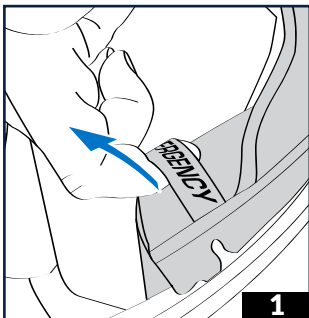

INTERIOR DISASSEMBLY

5 & 6 - Completely remove the cheekpiece by sliding it onto the end of its chin strap fastener while turning the helmet over if necessary.

6 - Repeat the procedure to remove the left cheekpiece.

7 - Unsnap the two snaps on the rear of the liner. Slide your hand under the back of the liner and pull towards you on either side to release the liner from its two snap-fastening housings.

8 - Unclip the front part of the liner, clip by clip, by pulling inwards and starting from one end of your choice. Once the liner is completely undone, it can be removed.

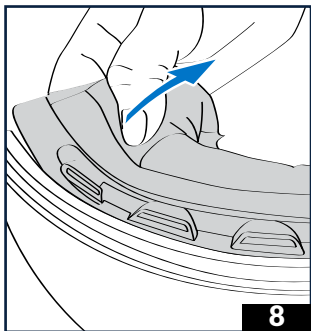
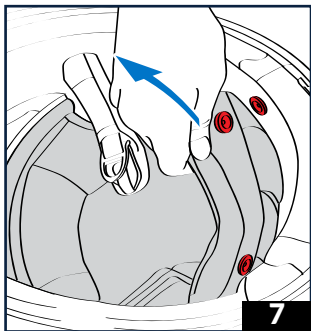
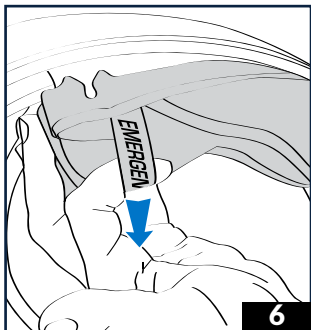

⚠ CAUTION! The positioning of the interior is critical for keeping the helmet on your head. If you are unsure about disassembling or reassembling the interior, do not use your helmet. Contact your retailer for assistance and advice. Never use a helmet missing any part making up its interior, it will not protect you in the event of an accident.

⚠ CAUTION! The shell and inner liner are made to fit perfectly on your head. In the event of an accident, a helmet that does not fit you may come off, leaving your head unprotected and causing serious or even fatal injuries. If you are not sure that the interior has been reassembled correctly, do not use your helmet. Contact your retailer for assistance and advice.

INTERIOR ASSEMBLY

1 & 2 - Slip the liner into the helmet. Be sure to reinsert it in the right direction. Replace the front of the liner. Clip the five clips into their housings. Start with the central clip, sliding it over the arrow marked on your liner support, then do the next four side clips one by one.

3 to 5 - Reposition the rear of the liner. Reposition each of the two attachment snaps of the liner on one side then the other facing their housing then press to attach them. Make sure that the liner is properly repositioned and tight from the front to the back of the helmet.

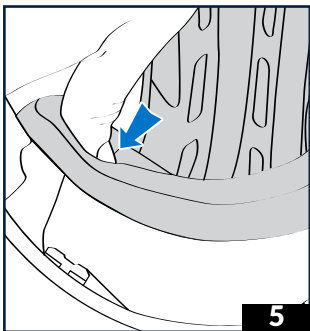
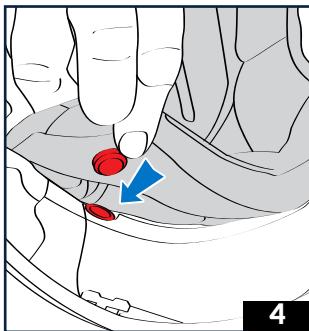
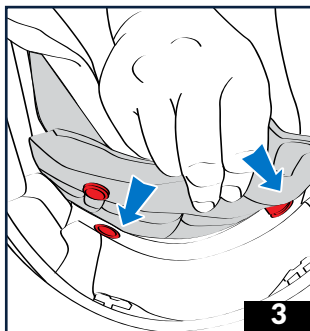
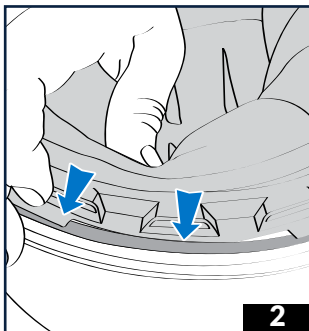
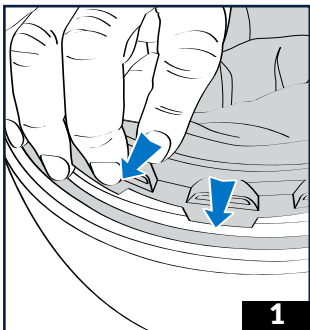

INTERIOR ASSEMBLY CONTINUED

Thread each of the cheekpieces with its corresponding chinstrap end. Use the red snaps as a guide to the direction of the cheekpieces to be reinserted.

6 to 9 - Clip each of the three fastening clips per cheekpiece into their housing starting with the rear clip, then the middle one and finally the front clip. Apply pressure on both sides of the cheekpiece to ensure it holds well.

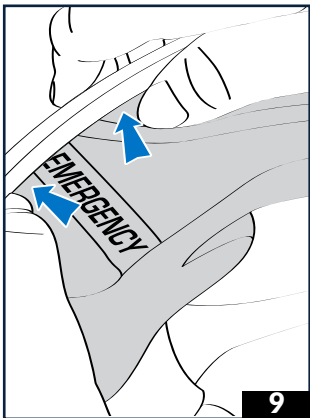
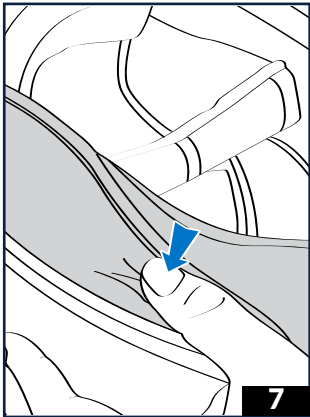
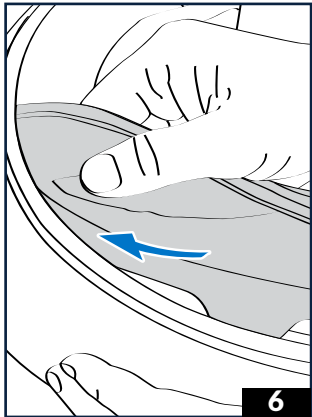

**INTERIOR ASSEMBLY
CONTINUED**

11 to 14 - Turn the helmet over to access the front of each cheekpiece to be able to redo each of the two fastening snaps: one snap at the back and one at the front.

CAUTION! The positioning of the interior is critical for keeping the helmet on your head. If you are unsure about disassembling or reassembling the interior, do not use your helmet. Contact your retailer for assistance and advice. Never use a helmet missing any part making up its interior, it will not protect you in the event of an accident.

CAUTION! The shell and inner liner are made to fit perfectly on your head. In the event of an accident, a helmet that does not fit you may come off, leaving your head unprotected and causing serious or even fatal injuries. If you are not sure that the interior has been reassembled correctly, do not use your helmet. Contact your retailer for assistance and advice.

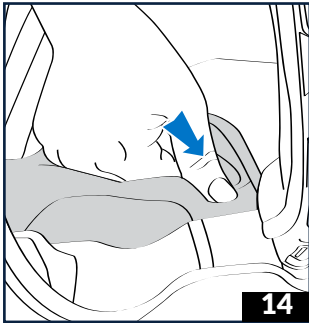
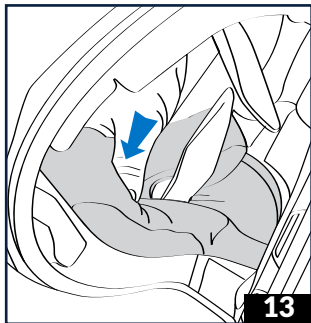
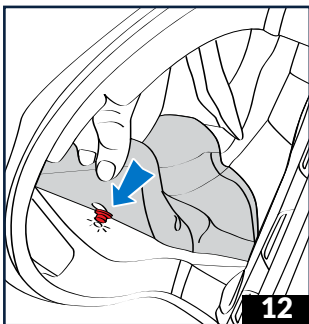
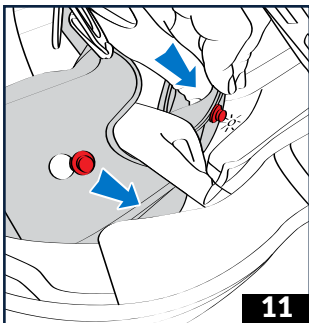

INTERIOR CLEANING

The internal textile parts are washable. In order not to damage them it is important to carefully follow the advice below:

The cheek pads and liner should be washed by hand in lukewarm, soapy water (approximately 30°C). Do not use aggressive detergent products. Use either a small amount of detergent for delicate textiles or Marseille soap.

It is essential to dry the textiles and foams completely before use. They must be dried at room temperature. Never iron textile items. For leather-look or textile parts attached to safety elements, use a slightly damp sponge or cloth with a little Marseille soap, then rinse with plain water.

Avoid using too much water on polystyrene elements.

It is essential to ensure that all interior parts are perfectly dry before using the helmet.

⚠ CAUTION! Damaging the interior foams compromises the correct size of your helmet. If it no longer fits your head, the helmet may come off, leaving your head unprotected and causing serious, even fatal injury.

TEXTILES

The comfort textiles and foams of the AERON-GP will allow you to better appreciate the performance of your helmet. The parts in contact with your skin are made of a fabric that ensures comfortable contact, good perspiration absorption and good resistance to aging. Our fabrics that contact the skin, are treated to limit the proliferation of bacteria, and therefore, bad odours.

⚠ CAUTION! Although selected for their qualities of strength and durability over time, all parts of the interior covering are subject to normal wear depending on care and maintenance, duration of use as well as the acidity of your sweat. If you notice aging, we advise you to replace your interior fittings in order to maintain a perfectly clean helmet over time and ensure the necessary comfort. Your retailer will be able to offer you replacement parts, and also optionally offer you cheek pads of different thicknesses and densities in the event that the standard choice does not suit your face shape.

⚠ WARNING! Every time you put on your helmet, ensure that it fits your head.

ANTI-FOG BREATH GUARD

The anti-fog breath guard greatly reduces air turbulence and helps to make the helmet completely soundproof.

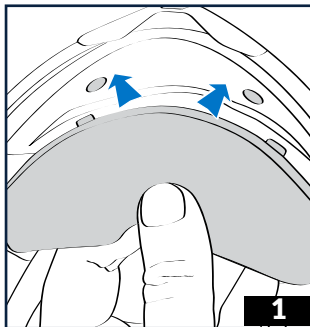
**1**

However, you can remove it as follows:
1 - Starting with one side at a time, pull the guard towards you to release it from its location.

2 - Reinsert one side then the other to reposition it.

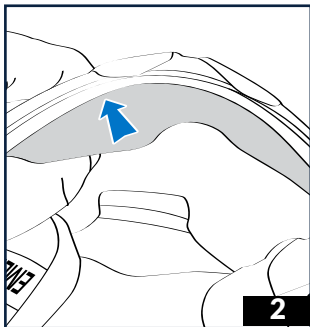
**2****ANTI-FOG MASK*****Small mask (summer)***

ASSEMBLY: the small mask attaches to the helmet using a bayonet system. Present the mask in front of the 3 support pins and insert them into the housings and tabs (1).

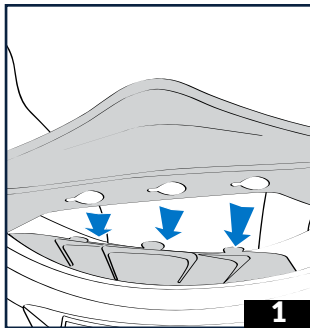
**1**

Move to the right (facing the helmet) to lock it (2). Finish locking by pressing on the tabs.

DISASSEMBLY: Move the mask in the direction opposite the direction of assembly then extract it from the support pins.

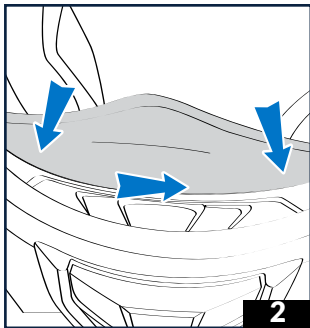
**2**

ANTI-FOG MASK

Large mask (winter/racing)

ASSEMBLY TIPS

1 - To use the racing anti-fog mask, remove the small mask.

2 - Fasten the upper part onto the 3 pins of the mask support. Place the 2 side fastening tubes in their housing. Repeat the operation on the opposite side of the mask.

Two air extractors ensure perfect air renewal even in the most extreme conditions.

ASSEMBLY TIPS

Remove the tubes from their housings. Detach the upper part of these 3 fastening pins and remove the mask.

⚠ CAUTION! The positioning of the interior is critical for keeping the helmet on your head. If you are unsure about disassembling or reassembling the interior, do not use your helmet. Contact your retailer for assistance and advice. Never use a helmet missing any part making up its interior, it will not protect you in the event of an accident.

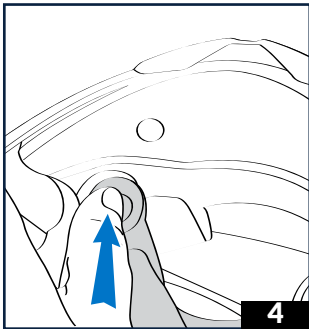
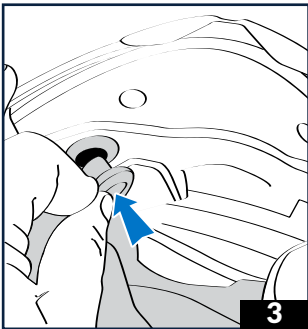
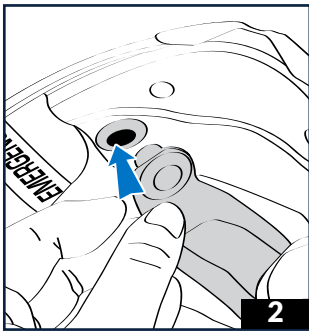
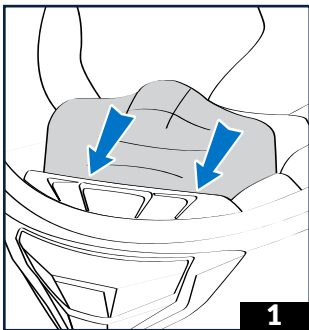

ANTI-POLLUTION FILTER

The lower vent at the chin guard is equipped with a removable filter offering 3 possibilities to manage air flow:

- Position 1 Maximum air flow (without filter)
- Position 2 Filtered air flow (with filter in position)

- Position 3 Closed air flow to the mouth (filter in position but inverted)

It is recommended to change your filter regularly, especially if you are riding in a polluted environment. Replacement anti-pollution filters are available from your retailer.

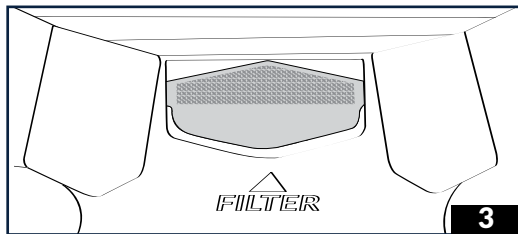
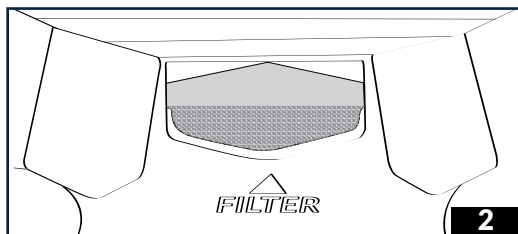
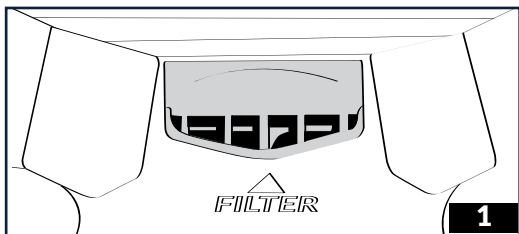

SPOILER

The AERON-GP is equipped with a spoiler designed to optimise aerodynamic performance at very high speeds. Developed in partnership with our most demanding racers, the spoiler reduces drag, eliminates the effects of buffeting, and generates better stability as well as increased top speed.

To remain in compliance with current safety standards, the spoiler is designed to eject in the event of a fall or significant mechanical stress. For this reason, please respect the following precautions for use:

⚠ CAUTION! When using, transporting, or handling the helmet, certain precautions must be observed to avoid damaging the spoiler. Failure to follow these instructions will void the warranty. Cases of dropping or tearing are also excluded from the warranty. Do not try to tear off the spoiler. Do not grab the helmet by the spoiler. Do not press on the spoiler (when cleaning, for example). Do not try to remove the spoiler. Do not transport the helmet without its bag (risk of snagging). Do not carry the helmet on your arm.

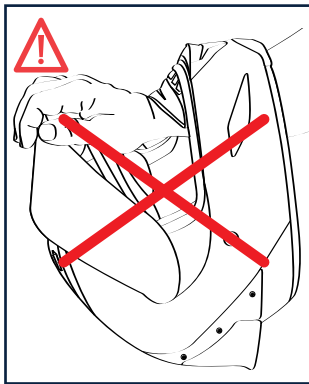
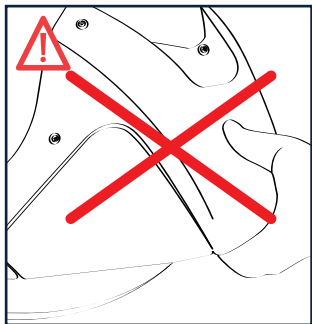
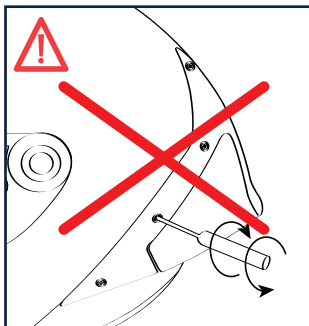
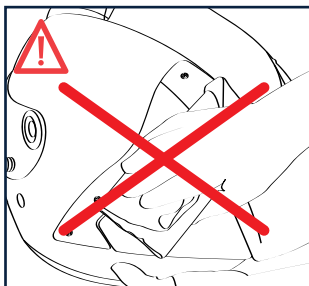

VISOR

- 1 - Visor lock
- 2 - Visor rotation axis
- 3 - Lock roller

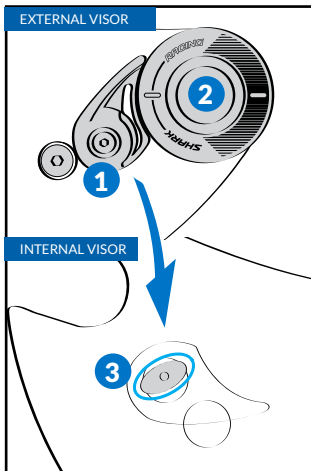

The visor of your AERON-GP helmet is the result of studies and developments allowing you to have a visor of very high optical quality (optical class 1) and safety.

The external face has received an anti-scratch treatment to extend the life of your visor. The internal face has an exclusive anti-fog treatment, which can be reactivated through careful maintenance to be as effective as possible over time. It is therefore recommended to maintain your visor regularly.

VISOR REMOVAL

- 1 - Position the visor in the intermediate position and align the circle engraved on the visor with the front screw of the underplate

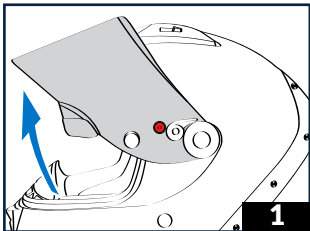

- 2a to 3 - Rotate the comma shaped parts a quarter turn to the front. The lock rollers release the visor.

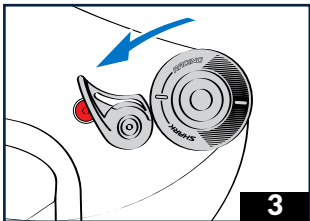
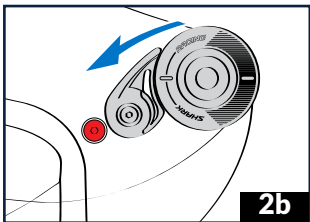
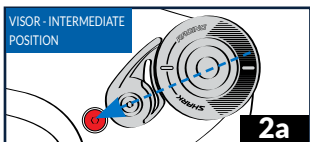

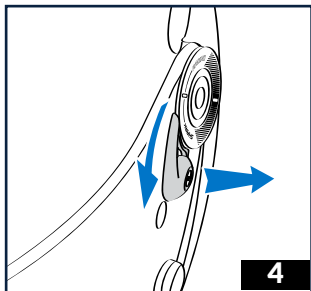

4 & 5 - Extract the visor from these side rotation pins.

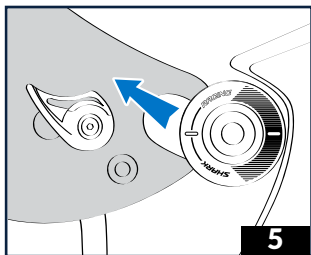

VISOR MAINTENANCE

Clean the visor using only mild liquid soap, warm water, and a soft, damp cloth. Allow the visor to dry naturally before reassembling it.

⚠ CAUTION! Do not use abrasive cleaning products or liquids containing ammonia or alcohol.

For your safety, under no circumstances ride with a visor that does not provide you with perfect visibility. If your visor does not guarantee excellent visibility after a period of use, it is absolutely necessary to replace it.

VISOR ASSEMBLY

1 - Check that the lock rollers are in their housing on either side of the visor. The longest part of the locks should be towards the front of the visor.

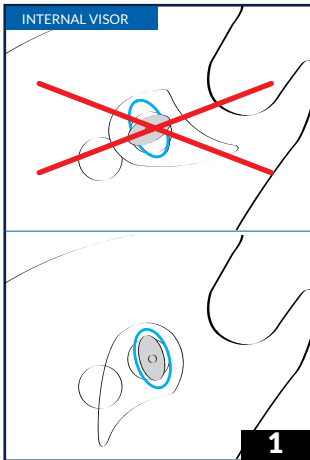

2 - Simultaneously slide the side visor cutouts into the side rotation pins.

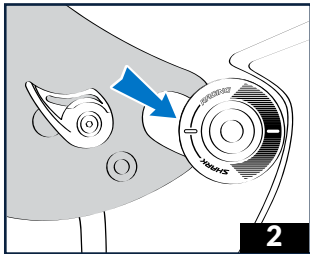

3 - Position the visor in the intermediate position; circle aligned with the visor rotation pin.

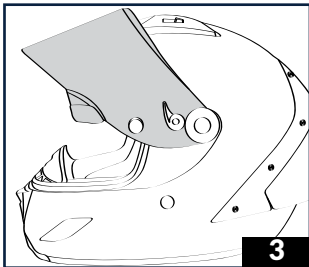

4 - Exert pressure on the lock to place it on the visor, then turn a quarter turn toward the back to turn it back to its initial position.
Repeat the operation on the other side.

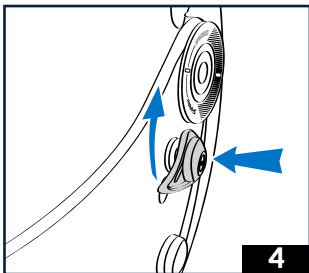

5 & 6 - Return the comma shaped parts to the closed position to lock the visor.

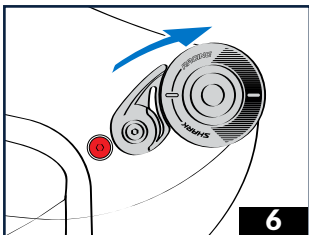
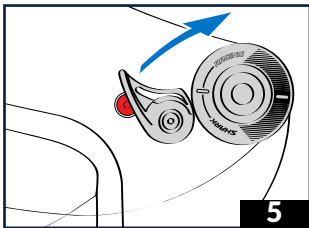

CAUTION! Never use force. Check the visor movement before using the helmet.

CAUTION! If you are not sure that the visor has been reassembled correctly, do not use your helmet. While riding, the visor could detach from the helmet suddenly and without warning, causing a loss of control of your motorcycle, resulting in an accident, injury, or death. We advise you to contact your retailer for any assistance and advice. If you are driving at high speed, do not open the visor. It could come loose and leave your eyes and face unprotected. Additionally, your head could be pulled backward or sideways, which could cause you to lose control of the motorcycle, causing an accident, personal injury or death.

CAUTION! Tinted or coloured visors should never be used at night or in poor visibility conditions as they impair your vision. Never ride with a foggy visor.

CAUTION! If your visor does not guarantee excellent visibility after a period of use, it is absolutely necessary to replace it. We advise you to always ride with optimal visibility.

VISOR FRICTION FORCE ADJUSTMENT

1 - Using the Allen key provided, you can adjust the friction force of your visor.

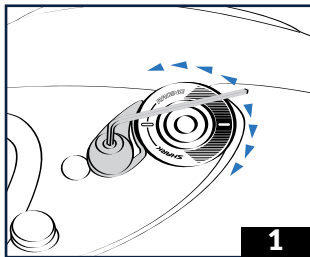

VISOR SEAL ADJUSTMENT

Your helmet has been carefully pre-adjusted at the factory.

We do not recommend changing these settings. However, the patented SHARK rotation system makes it possible to adjust the visor as it is used if it needs adjustment over time. We advise you to contact your retailer to carry out this operation if you are not comfortable.

⚠ CAUTION! For your safety, under no circumstances ride with a visor that does not provide you with perfect visibility.

⚠ CAUTION! If your visor does not guarantee excellent visibility after a period of use, it is absolutely necessary to replace it.

TEAR-OFF

Your AERON-GP helmet can be equipped with a tear-off. A tear-off is a very thin plastic film which will act as an intermediate protection between your visor and the outside that can be easily renewed.

Please note: tear-offs are to be used only on closed circuits and are not permitted on the road.

The AERON-GP visor is equipped with the fastening pins necessary to hold tear-offs (visual A; pin indicated by the arrow).

ASSEMBLY TIPS

1 - The tear-off pins are mounted eccentrically; rotate them to reduce the distance between the two pins on either side of the visor.

2 - Place the tear-offs on the clean visor; once the tear-offs are positioned on the two pins, tighten the tear-offs by rotating the two pins to reduce the distance between the pins on either side of the visor.

⚠ CAUTION! Improper positioning of the tear-offs can impair your vision and lead to the risk of accidents.

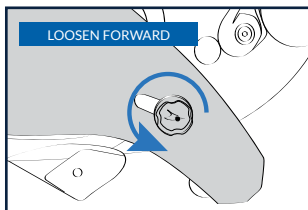
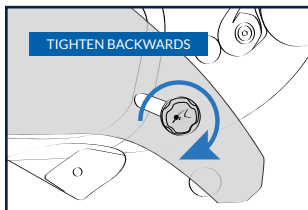

FRONT VENT

1 - This front air inlet can be adjusted to the open or closed position by sliding the slider sideways.

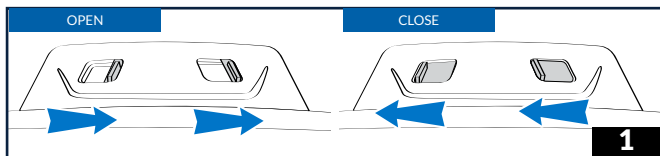
**UPPER VENTS**

The upper vents, on either side of the top of the helmet, allow optimized air circulation over the upper surface of your head.

With the cursor position moved to the front of the helmet, the vents are closed. With the cursor position pulled back towards the rear spoiler, the vents are open.

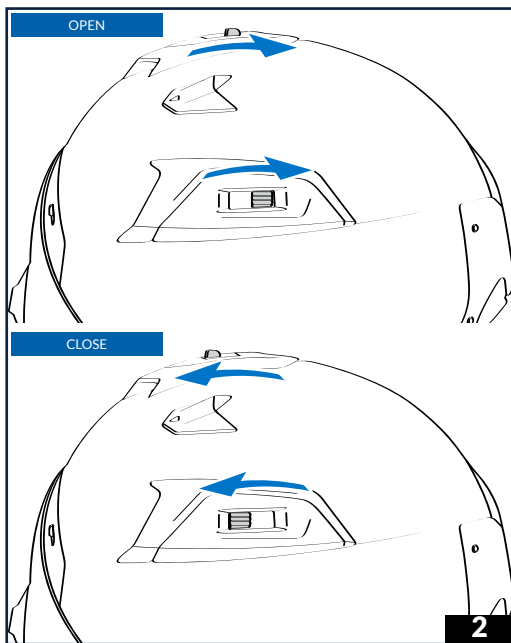

CHIN GUARD VENT

2 FUNCTIONS

1 - This low vent ensures air flow on the internal surface of the visor in order to limit the risk of fogging. This function is permanently ensured with the shutter open.

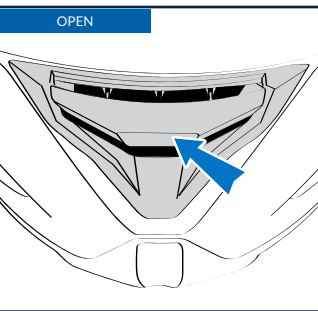
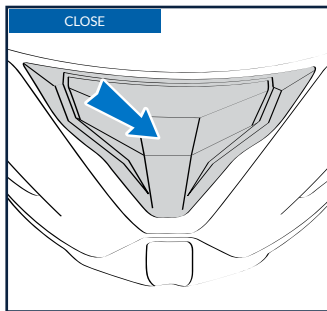

2 - This vent also ensures air entry to optimise the ventilation of your face. This vent has two positions to choose from to adjust according to your speed and the aerodynamics of your bike (Closed; Open).

EASY-FIT

Your SHARK AERON-GP has been designed to provide additional comfort to eyeglass wearers with the SHARK EASY FIT.

The two cheeks are made with a comfort foam pad to allow easy passage for the eyeglass arms.

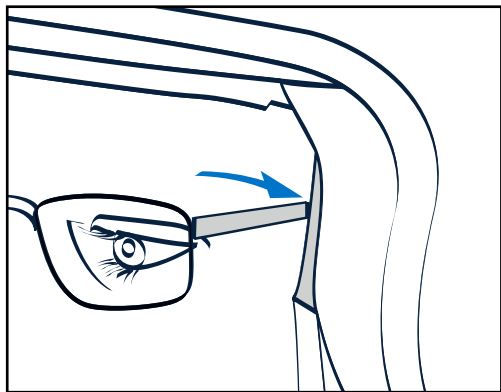

LEGAL INFORMATION: this helmet was specifically designed for motorcycle use. It is not to be subjected to any technical modification. In order to offer an adequate level of protection, this helmet has to be properly adjusted and securely fitted. Any helmet which has been subjected to a severe impact must be replaced.

CAUTION: Do not apply any paint, stickers, petrol or any other solvent to this helmet. Only the visors, which have been approved N° E11 060154, marketed as SHARK VZ100 and N° E11 060401 marketed as VZ100 MXV shall be used with this helmet. This visor is made of injected polycarbonate. To keep the good optical quality of the visor and the coatings do not use any solvent, petrol, abrasive paste or similar products for cleaning. We advise to use a soft rag with warm water and mild soap. Visors printed "DAYTIME USE ONLY" must not be used at night or in poor visibility conditions.

Mentions légales : ce casque a été conçu pour une utilisation moto. Aucune modification technique ne doit lui être apportée. Pour assurer une protection suffisante, ce casque doit être bien ajusté, correctement et solidement attaché. Tout casque qui a été soumis à un choc est à remplacer.

Attention : n'appliquez sur ce casque ni autocollant, ni peinture, ni essence, ni aucun autre solvant. Seuls les écrans homologués sous le N° E11 060154, commercialisé sous la référence SHARK VZ100 et le N°E11 060401 commercialisé sous la référence VZ100 MXV, doivent être utilisés avec ce casque. Cet écran est en polycarbonate injecté. Pour maintenir la bonne qualité optique et éviter les problèmes d'abrasion, ne pas utiliser de produits à base d'alcool, de solvant, d'essence, de pâte abrasive ou autres produits similaires pour son nettoyage. Il est conseillé de tremper l'écran dans de l'eau tiède savonneuse (savon de Marseille) et d'utiliser seulement ensuite un chiffon doux pour son nettoyage. Les écrans portant la mention "DAYTIME USE ONLY" (Utiliser seulement le jour) ne se prêtent pas à une utilisation de nuit ou dans des conditions de mauvaise visibilité.

Rechtliche Hinweise : Dieser Helm wurde speziell für den Gebrauch durch Motorradfahrer entwickelt. Dieser Helm unterliegt keiner technischen Änderung. Um ein Mindestmaß an Sicherheit zu gewährleisten, muss dieser Helm entsprechend eingestellt und dann getragen werden. Jeder Helm muss nach jeder stärkeren Kraftaufnahme (Unfall) unbedingt ersetzt werden.

ACHTUNG: Verwenden Sie keinerlei Fremdlacke, Aufkleber, Benzine oder irgendgeartete Lösungs-/Reinigungsmittel auf diesem Helm. Es dürfen ausschließlich solche Visiere für diesen Helm verwendet werden, die das Stanzzeichen N° E11 060154, Dieser Helm ist mit der Nummer SHARK VZ100 und der Nummer N° E11 060401 als VZ100 MXV zu verwenden. Das Visier muss sorgfältig behandelt werden. Jeder Stoss und jeder Abrieb sind zu vermeiden.

Zum Abbau und Wiedereinbau richten Sie sich bitte genau nach der anliegenden Gebrauchsanweisung. Dieses Visier ist aus Polycarbonat. Um die gute optische Qualität des Visiers und der Beschichtungen zu erhalten, benutzen Sie weder Lösungsmittel, Benzin, Polierpaste noch ähnliche Produkte zum Reinigen. Wir empfehlen ein weiches Tuch mit lauwarmem Wasser und mildem Reinigungsmittel. Visiere mit der Aufschrift "DAYTIME USE ONLY" dürfen nachts oder bei schlechter Sicht nicht benutzt werden.

Annotazioni legali: Questo casco è stato specificatamente progettato per uso motociclistico. Non deve essere in alcun modo modificato. Al fine di offrire un adeguato livello di protezione questo casco deve essere regolato in modo sicuro e correttamente calzato. Tutti i caschi che hanno subito un forte impatto devono essere sostituiti.

Attenzione: non utilizzare vernice, adesivi, benzina o altri solventi su questo casco. La visiera deve essere maneggiata con cura. Solo le visiere, che sono state omologate N° E11 060154, commercializzato con il riferimento SHARK VZ100 e il codice N°E11 060401 commercializzato con il riferimento VZ100 MXV, devono essere utilizzati con questo casco. La visiera è fabbricata in policarbonato iniettato. Per non compromettere la qualità e le condizioni di visibilità garantite dalla visiera e dai suoi strati, si prega di non usare nessun solvente, benzina o pasta abrasiva durante il processo di pulizia. Consigliamo l'uso di un panno bagnato con acqua tiepida e sapone neutro. Le visiere che portano la dicitura "DAYTIME USE ONLY" non devono assolutamente essere utilizzate durante le ore notturne o in condizioni di scarsa visibilità.

Menciones legales: este casco está específicamente diseñado para su uso en motocicletas. No debe sufrir ningún tipo de manipulación o modificación. Para ofrecer la máxima protección, el casco debe estar correctamente colocado, ajustado y cerrado. Todo casco que haya sufrido un golpe de importancia debe ser sustituido.

Atención: No aplicar pinturas, adhesivos, gasolinas ni disolventes sobre el casco. Sólo pueden montarse en este casco las pantallas homologadas N° E11 060154 se comercializa con el número de referencia SHARK VZ100 y con el número de referencia VZ100 E11 060401 se utilizará el número de referencia VZ100 MXV. Esta pantalla está fabricada en policarbonato inyectado. Para conservar su excelente calidad óptica y evitar los problemas por abrasión, no utilizar en su limpieza productos a base de alcohol, disolventes o gasolina, ni pulimentos abrasivos o similares. Se recomienda sumergir la pantalla en agua tibia con jabón (Jabón de Marsella) y a continuación usar un paño suave para su secado y limpieza. Las pantallas con la inscripción "DAYTIME USE ONLY" no son adecuadas para uso nocturno o en condiciones de baja visibilidad, por su gran absorción de la luz.

AERON-GP



OWNER'S MANUAL - MANUEL D'UTILISATION - BENUTZERHANDBUCH - LIBRETTO ISTRUZIONI - MANUAL DEL USUARIO

WARNING!

Carefully read, understand and follow the instructions provided in this manual, and keep it in a safe place for future reference. If you have any doubt whatsoever regarding the use or care of your helmet, please see your retailer for assistance or advice. Failure to follow the warnings and instructions provided herein can result in the failure of the helmet to protect you in an accident, resulting in a head injury or death.

ATTENTION !

Veuillez lire avec attention, comprendre et suivre les instructions fournies dans ce manuel, et veuillez le garder en lieu sûr pour vous en servir ultérieurement. En cas de doute concernant l'utilisation ou l'entretien du casque, veuillez demander l'aide ou l'avis de votre revendeur. Tout non respect des précautions et recommandations fournies dans ce manuel peut entraîner une défaillance dans l'efficacité du casque à vous protéger en cas d'accident, provoquant une blessure grave ou la mort.

WARNING!

Lesen Sie diese Anleitung aufmerksam durch und bewahren Sie sie sorgfältig auf. Bei Fragen zur Verwendung oder Pflege Ihres Helms wenden Sie sich

 "This user's manual and its images can not be considered as contractual. SHARK reserves the right to improve the quality of production. The images contained in this document are SHARK's exclusive property. Any reproduction is forbidden".

 "Ce manuel d'utilisation ainsi que les images contenues ne peuvent être considérés comme contractuels. SHARK se réserve le droit d'améliorer la qualité de la production. Les images contenues dans ce document sont la propriété exclusive de SHARK. Toute reproduction est interdite".

 "Diese Bedienungsanleitung und seine Bilder sind nicht Vertragsbestandteil. SHARK behält sich das Recht vor, die Qualität der Herstellung zu verbessern.

an Ihren Einzelhändler. Falls Sie die Warnungen und Hinweise dieser Anleitung nicht befolgen, kann das die Schutzwirkung des Helms im Falle eines Unfalls beeinträchtigen, was zu einer schweren oder tödlichen Kopfverletzung führen kann.

ATTENZIONE!

Leggere con attenzione, capire e seguire le istruzioni fornite in questo libretto e conservarlo in luogo sicuro per potersene servire ulteriormente. In caso di dubbio riguardo l'utilizzo o la manutenzione del casco, chiedere l'aiuto o l'avviso del proprio rivenditore. Il non rispetto delle precauzioni e raccomandazioni fornite in questo libretto può provocare una mancanza dell'efficacia del casco a proteggere in caso d'incidente, provocando una ferita grave o la morte.

ATENCIÓN!

Lea atentamente, siga las instrucciones de este manual y guárdelo en lugar seguro para futuras referencias. Si tuviera cualquier duda sobre la utilización o cuidado de su casco por favor diríjase a su establecimiento habitual. No seguir los avisos y consejos de utilización presentes en este manuscrito podría disminuir la protección para la cual este casco está diseñado, pudiendo causar traumatismos craneales o incluso la muerte en caso de accidente.

Die in diesem Dokument enthaltenen Bilder sind der alleinige Besitz von SHARK. Jede Vervielfältigung ist untersagt".

 "Questo manuale d'uso e le immagini in esso contenute non possono essere considerati come contrattuali. SHARK si riserva il diritto di ottimizzare la qualità della produzione. Le immagini riportate nel presente documento sono di proprietà esclusiva di SHARK. Riproduzione vietata".

 "Este manual del usuario y sus imágenes no pueden ser considerados como contractuales. SHARK se reserva el derecho de mejorar la calidad de la producción. Las imágenes contenidas en este documento son propiedad exclusiva de SHARK. Prohibida toda reproducción".

Nous vous remercions d'avoir choisi un SHARK AERON-GP. C'est un casque de qualité, parfaitement adapté à une utilisation, sur circuit, et sur route. L'AERON-GP bénéficie de toute l'expérience de SHARK dans le domaine de la sécurité, il a été conçu uniquement pour une utilisation sur un 2 roues motorisé. Conforme aux normes internationales, toutefois ce casque ne peut protéger son utilisateur en toutes circonstances. Avant utilisation veuillez prendre connaissance de toutes les recommandations ci-après. Le port de ce casque ne doit pas vous faire oublier de rester prudent.

Norme : Ce casque SHARK AERON-GP est homologué et conforme au règlement UNECE R 22/06. Ce casque est donc conforme aux exigences imposées dans tous les pays reconnaissant cette norme sur leur territoire.

PRÉCAUTIONS ET RECOMMANDATIONS

1. Conduisez toujours prudemment. Même si le casque répond ou surpasse les normes mondiales relatives à la production de casques ne peut protéger entièrement l'utilisateur de tous les chocs possibles à haute ou basse vitesse. Tout équipement de sécurité à ses limites, et une blessure à la tête est possible dans un accident même en cas de port du casque. Cependant, pour se protéger d'un accident mortel ou de déficiences permanentes dues à une blessure à la tête, la taille du casque doit impérativement correspondre à la taille de votre tête et la jugulaire doit être correctement serrée comme indiqué dans ce manuel.

2. Ce casque est conçu de manière à amortir l'impact par la destruction partielle de la calotte et/ou de l'amortisseur interne. Ce dommage peut ne pas être apparent. Par conséquent, si le casque subit un impact, même en cas de simple chute au sol, il doit être retourné pour être vérifié, remplacé ou détruit, même s'il ne semble pas détérioré. En cas de doute, et si vous n'êtes pas sûr que cette règle s'applique pour le choc en question, contactez votre fournisseur avant toute nouvelle utilisation du casque.

3. Un casque, comme tous les produits, peut se détériorer dans le temps selon les conditions d'utilisation. Veuillez vérifier avant chaque utilisation du casque tout signe de détérioration ou de dommage. La taille du casque doit toujours correspondre à la taille de votre tête. Si ce n'est pas le cas, le casque s'est alors agrandi et vous devez le remplacer. Ne jamais porter un casque endommagé. Même si le casque n'est pas endommagé ou détérioré, il est recommandé de le changer cinq ans après son achat.

4. N'apporter aucune modification sur le casque. Ne jamais percer ni couper tout élément du casque. Toute modification peut abîmer le casque, et de ce fait réduire son efficacité à vous protéger d'un impact.

5. Manipulez le casque avec précaution. Ne jamais s'asseoir dessus ni le jeter au sol. Ne jamais conduire avec le casque pendu sur

toute partie du deux roues.

6. Ne jamais utiliser de pétrole ou de produits pétroliers, chimiques ou tout autre solvant pour nettoyer le casque, la coque ou l'écran. De plus, n'exposez jamais votre casque aux vapeurs de ces solvants (par exemple, en le laissant sur le bouchon de réservoir de votre moto). Le casque pourrait être sérieusement endommagé par ces agents chimiques, sans que cela ne soit apparent, et de ce fait réduire son efficacité à vous protéger. Utiliser seulement, savon doux, eau chaude et chiffon doux pour nettoyer et essuyer le casque et l'écran.

7. Ne jamais appliquer de la peinture, des autocollants ou du ruban adhésif sur votre coque ou votre écran. Ceux-ci pourraient abîmer votre casque, sans que cela ne soit apparent, et de ce fait réduire l'efficacité du casque à vous protéger.

8. Aucun casque ne doit être modifié dans sa conception originale telle qu'il a été fabriqué. Les accessoires doivent être installés conformément aux instructions du fabricant du casque. Seuls les accessoires évalués au cours de la procédure d'homologation du casque peuvent garantir que les performances de protection du casque de protection équipé restent conformes à l'homologation.

9. Une diminution de l'audition, du champ de vision et des mouvements de tête sera constaté lors du port du casque. Veuillez adapter votre conduite en conséquence.

10. Séchez votre casque à température ambiante. Ne jamais l'exposer à une température supérieure à environ 160°F/70°C, ce qui pourrait, par exemple, arriver si votre casque était laissé sur le siège passager ou dans le coffre d'une voiture.

Gardez toujours le casque loin de sources de chaleur, comme par exemple le pot d'échappement, le coffret du 2 roues.

11. Pour tout commentaire ou question concernant le casque, veuillez contacter la société SHARK ou votre fournisseur le plus proche.

⚠ ATTENTION ! Nous ne garantissons pas la capacité de ce produit à protéger entièrement l'utilisateur de tous les chocs possibles à haute ou basse vitesse, ou de blessures pouvant être mortelles. L'utilisateur du casque reconnaît et admet qu'il existe des risques inhérents à la conduite en deux roues, qui ne se limitent pas à des chocs quels qu'ils soient, à haute ou basse vitesse. En achetant et en utilisant ce produit, l'utilisateur assume et accepte expressément, volontairement et consciemment ces risques, et décharge la société SHARK de toute responsabilité jusqu'à la limite maximum admissible par la Loi, pour tout dommage qui peut en dériver.

- Précautions et recommandations.....p. 2
- Anatomie du casque.....p. 3
- Choisir sa taillep. 4-5
- Jugulaire.....p. 6 - 8
- Conseils d'utilisation.....p. 9
- Textiles.....p. 10 - 15
- Bavette anti-remousp. 16
- Masque anti-buée.....p. 16 - 17
- Filtre anti-pollution.....p. 18
- Préconisation pour le spoiler.....p. 19
- Ecran.....p. 20 - 23
- Tear-Off.....p. 23
- Ventilations.....p. 24 - 25
- Easy Fit.....p. 25
- Mentions légales.....p. 26

- 1) Ecran
- 2) Ventilation frontale
- 3) Ventilation supérieure
- 4) Venturi supérieur
- 5) Spoiler
- 6) Ventilation mentonnière
- 7) Venturi latérale
- 8) Mécanisme d'écran
- 9) Boucle de jugulaire double-D
- 10) Masque anti-buée
- 11) Bavette anti-remous

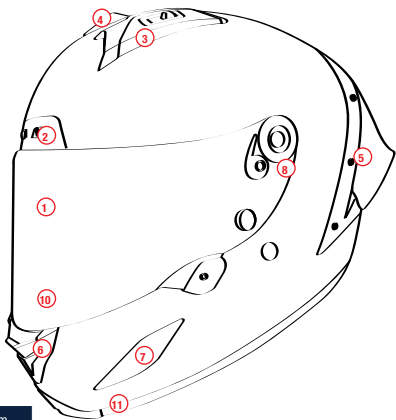

XS-53/54 cm	S-55/56 cm	M-57/58 cm
L-59/60 cm	XL-61/62 cm	XXL-63/64 cm

ATTENTION ! Pour la circulation en France, le code de la route exige que les réfléchissants de sécurité (fournis à part dans une pochette) soient apposés conformément au plan joint.

ATTENTION ! Les Etats-Unis ayant une réglementation spécifique, les casques uniquement homologués ECE ne doivent pas être utilisés sur ces territoires sans l'homologation complémentaire DOT-FMVSS 218.

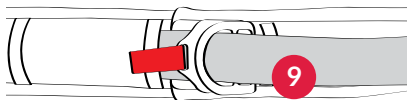

⚠ ATTENTION ! Aucun casque ne peut protéger entièrement l'utilisateur de tous les chocs possibles à haute ou basse vitesse. Toutefois, pour une protection efficace, le casque doit être à la bonne taille et la jugulaire doit être correctement serrée comme indiqué dans le manuel. Il est dangereux de ne pas utiliser un casque à sa taille ou de ne pas serrer correctement le système de fermeture de la jugulaire, car le casque pourrait se séparer de la tête en cas d'accident, entraînant des blessures graves ou mortelles.

CHOISIR SA TAILLE

Chaque casque de XS à XXL est conçu pour une taille de tête donnée. Pour mesurer votre tour de tête, utiliser un mètre ruban en l'enroulant horizontalement à 2,5 cm au dessus de vos sourcils. Si la mesure se trouve entre deux tailles, essayez d'abord le casque le plus petit. Toutefois, en raison des différentes morphologies de crânes, les références de taille servent uniquement à vous orienter

vers la taille la mieux adaptée à votre tête. Pour une protection efficace, il est nécessaire de vérifier que le casque correspond bien à votre tête. Lorsque que vous choisissez un nouveau casque, vérifier que votre tête soit bien enfoncée dans le casque, le haut du champ de vision étant positionné au dessus des sourcils. Vérifier également que la jugulaire soit correctement serrée comme indiqué dans la page suivante.

1. La tête doit être bien enveloppée par le casque et les joues doivent apporter un bon maintien. Si ce n'est pas le cas, le casque choisi est trop grand, essayer donc une taille plus petite. **Voir la figure A.**

2. Avec la jugulaire correctement serrée, assurez-vous que le casque ne bouge pas trop de gauche à droite et de haut en bas. Vous devez sentir votre peau se tirer au niveau de la tête et du visage lorsque vous bougez le casque. Si ce n'est pas le cas, le casque choisi est trop grand, essayer donc une taille plus petite. **Voir la figure B.**

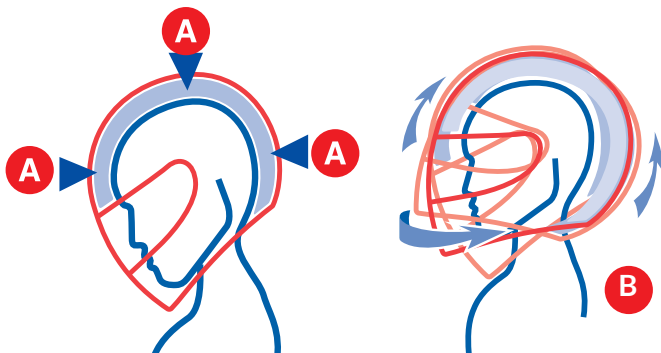

3. Avec la jugulaire serrée, attraper l'arrière du casque par la base et essayer de le retirer de votre tête dans un mouvement rotationnel. Ensuite essayer d'enlever le casque en le saisissant par la base de la mentonnière. Vous devez faire ces mouvements de manière suffisamment énergique. Si le casque commence à se déchausser, le casque choisi est trop grand, essayer donc une taille plus petite.

4. Penchez la tête vers l'avant le plus possible. La base de la mentonnière ne doit pas toucher la poitrine.

Voir la figure C.

5. Penchez la tête à l'arrière le plus loin possible. La base du casque ne doit pas toucher le dos.

Voir la figure D.

N'ayez pas les cheveux enroulés ou attachés à l'intérieur du casque. Ne pas mettre quelque chose dans/ou sur ses cheveux à l'intérieur du casque. Ne rien ajouter à l'intérieur du casque afin d'ajuster sa position sur votre tête.

Pour toute question concernant le choix de la bonne taille de casque, demandez conseil à votre revendeur. Chacune de ces étapes doit être répétée pendant toute la durée de vie du casque, car les mousses de confort peuvent évoluer au fil du temps. Si, au cours de la durée de vie du casque, celui-ci ne conserve pas une taille correcte, il faudra le remplacer.

ATTENTION ! Ne jamais prêter votre casque sans vous assurer, en suivant les instructions dans ce manuel, qu'il convient bien à la personne.

ATTENTION ! Si en suivant ces instructions vous ne trouvez pas un casque parfaitement adapté, NE L'UTILISEZ PAS. Choisissez alors une taille ou un modèle différent.

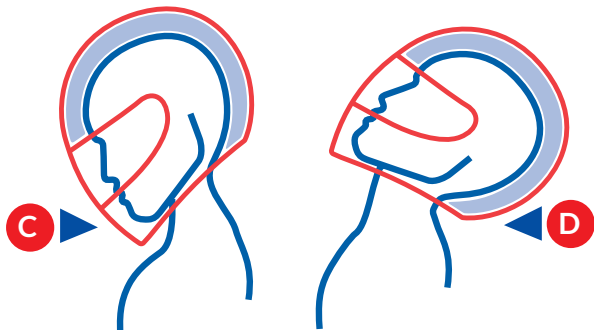

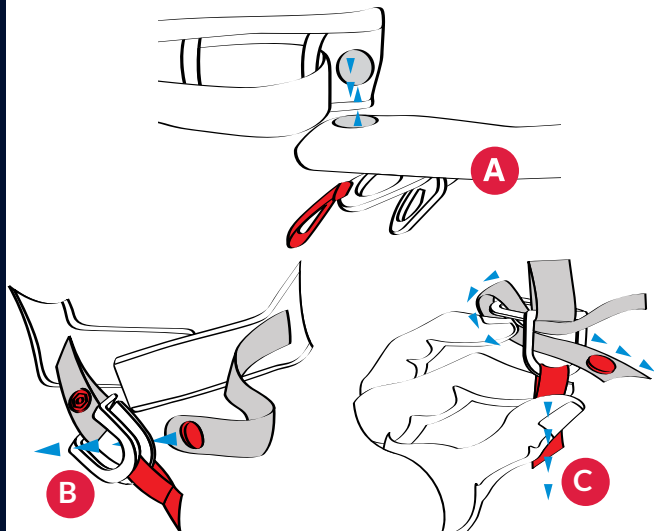

⚠ ATTENTION ! Ne jamais utiliser le passant comme seule fermeture de la jugulaire. Afin d'être correctement serrée, la jugulaire doit passer selon les instructions dans les boucles double-D. Toute mauvaise utilisation de la jugulaire peut faire que votre casque soit expulsé en cas d'accident, laissant la tête sans aucune protection. Essayez de tirer sur la jugulaire avec les doigts.

Si la sangle se desserre d'une quelconque façon, vous n'avez pas correctement fermé la jugulaire dans les boucles double-D. Répétez alors les étapes décrites ci-contre. Ne jamais rouler avec la jugulaire ouverte, mal fermée ou mal positionnée. Même si les joues donnent la sensation que le casque assure un maintien sûr, il serait éjecté lors d'un accident, laissant la tête sans aucune protection.

En cas de doute concernant le système de fermeture du casque, ne pas utiliser

le casque. Demandez conseil à votre revendeur.

BOUCLE DOUBLE-D

Ce casque est équipé d'un système magnétique exclusif nommé AUTO-LOCK permettant d'ajuster très rapidement votre jugulaire. La présence d'aimants de part et d'autre sur les protections de jugulaire est un repère pour faciliter la mise en place des protections de jugulaire, sous le menton.

Voir la figure A.

1. Faites glisser la partie la plus longue de la jugulaire dans les deux anneaux, tout en vérifiant que le coussinet de confort est bien positionné entre la sangle et le cou. Voir la figure B.

2. Formez une boucle avec l'extrémité de la jugulaire autour de l'anneau extérieur et repassez-la dans l'anneau intérieur. Voir la figure C.

3. Tirez sur l'extrémité de la sangle jusqu'à ce que la jugulaire soit bien ten-

due. La jugulaire doit être positionnée contre le cou, et non sous le menton. Elle doit être serrée le plus possible sans faire mal ou gêner la respiration. Voir la figure D.

4. Clipser la pression de l'extrémité libre de la sangle afin d'éviter tout flottement de la sangle dans les airs. Voir la figure E.



ATTENTION ! Les aimants peuvent produire un champ magnétique étendu et puissant.

Pacemakers

Les aimants peuvent influencer le fonctionnement des pacemakers, des défibrillateurs implantés et/ou d'autres prothèses et/ou dispositifs. Si l'on est porteur de l'un de ces dispositifs, il est recommandé de maintenir une distance de sécurité par rapport aux aimants.

Effet sur les objets connectés

Les cartes SIM, les cartes de crédit, les cartes de débit, les badges, les cartes magnétiques en général, les supports informatiques, les mémoires, les appareils acoustiques, les haut-parleurs, les montres mécaniques, les boussoles, les radios, les télécommandes et/ou les objets ou les appareils, etc. peuvent être endommagés par des champs magnétiques intenses. Ils doivent être maintenus à l'écart des aimants.

Contusions

Les aimants peuvent produire une importante force d'attraction. En les manipulant imprudemment, les doigts ou la peau pourraient se coincer entre deux aimants. Ceci peut entraîner des contusions et des hématomes dans les parties impliquées.

Éclats

Les aimants peuvent s'ébrécher ; il faut donc éviter les collisions violentes entre eux. Les aimants sont munis d'un fin revêtement visant à les protéger contre la corrosion. Ce revêtement peut s'ébrécher ou se fissurer par suite de collisions ou à de fortes pressions : si les aimants demeurent longtemps exposés directement aux agents atmosphériques, tels que l'humidité, ils peuvent s'oxyder.

Effets sur les personnes

Selon les connaissances actuelles, les champs magnétiques des aimants n'ont aucun effet mesurable, positif ou négatif, sur les personnes. Il est improbable que le champ magnétique d'un aimant représente un danger pour la santé, mais ce risque ne peut pas être totalement exclu. Par sécurité, éviter les contacts directs et prolongés avec les aimants.

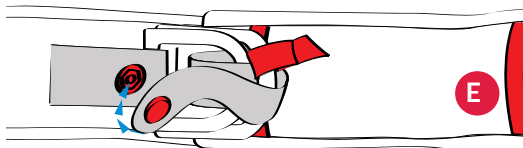
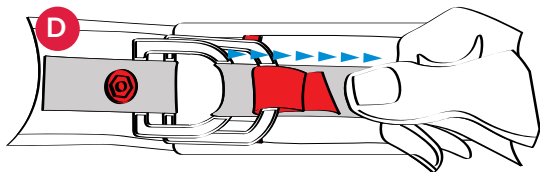

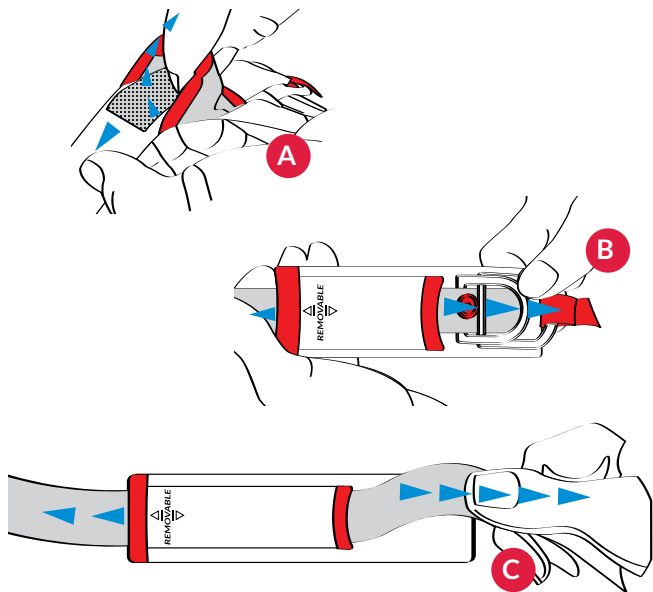

RÉGLAGE PROTECTIONS JUGULAIRE

L'AERON-GP dispose de protections de jugulaires ajustables en longueur.

A - Défaire la partie velcro au niveau de l'indication «REMOVABLE» pour dissocier les protections de leur sangle de jugulaire

B / C - Une fois la sangle de jugulaire totalement dissociée de sa protection, vous pouvez faire coulisser et ajuster la longueur de la sangle de jugulaire. Ajuster en fonction la protection de

jugulaire à la nouvelle longueur de sangle disponible. Associer à nouveau la sangle et sa protection à l'aide du velcro.

A NOTER : les protections de jugulaire peuvent être totalement retirées des sangles de jugulaire et donc dissociées du casque pour être lavées, voir en P.15 les consignes d'entretien.

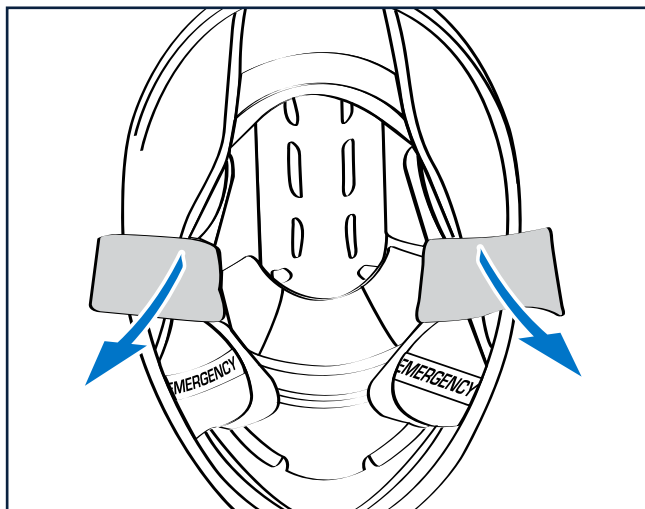

METTRE LE CASQUE

Pour enfiler le casque, détacher la jugulaire, saisir les attaches de la jugulaire, de part et d'autres du casque et les écarter vers l'extérieur pour faciliter le passage de la tête. Il est conseillé, dans le même mouvement, de maintenir avec les pouces les deux attaches de la jugulaire vers l'extérieur afin qu'elles restent bien positionnées pour faciliter l'attache du casque une fois enfilé.

Positionner correctement les protections de la jugulaire et verrouiller la jugulaire en vous reportant aux préconisations de serrage. Vérifier bien que le maintien du casque et la tension de serrage de la jugulaire sont corrects.

RETIRER LE CASQUE

Détachez la jugulaire, écarter vers l'extérieur chacune des attaches de la jugulaire pour faciliter le retrait du casque. Opérer la même manipulation inverse que pour l'enfilage du casque.



ATTENTION! Si vous n'arrivez pas à verrouiller correctement la jugulaire, ou vous n'arrivez pas à chausser correctement le casque sur la tête, NE L'UTILISEZ PAS ! Contacter votre revendeur pour assistance.

DÉMONTAGE INTÉRIEUR

1 - Ouvrir l'écran principal. Retourner le casque et défaire la joue de droite. Pour cela aidez-vous de la sangle «Emergency» pour retirer facilement la joue de ses encoches de fixation.

2 & 3 - Dé-clipser la joue de ses 3 logements de fixation dans l'ordre qui suit: extrémité avant puis centrale puis arrière. Tirer vers l'intérieur du casque.

4 & 5 - Pour finaliser le retrait de la joue, dé-clipser les deux pressions de fixation rouge.

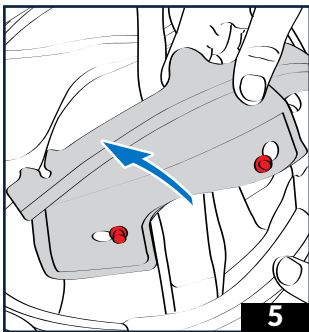
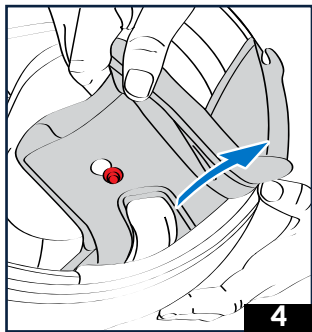
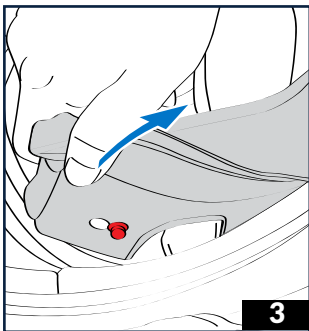
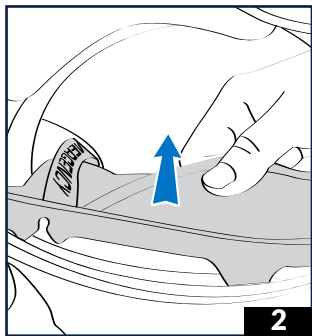
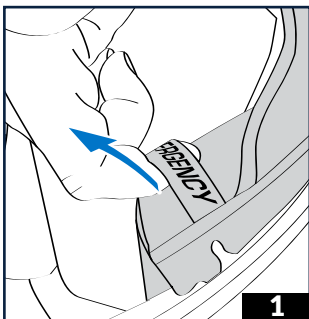

DÉMONTAGE INTÉRIEUR

5 & 6 - Retirer complètement la joue en la faisant coulisser sur l'extrémité de son attache de jugulaire tout en retournant le casque si besoin.

6 - Opérer de la même manière pour retirer la joue gauche.

7 - Dé-clipser les deux pressions sur l'arrière de la coiffe. Glisser votre main sous l'arrière de la coiffe et tirer vers vous de part et d'autre pour libérer la coiffe de ses deux logements de fixation par pressions.

8 - Dé-clipser la partie avant de la coiffe, clip par clip, en tirant vers l'intérieur et en partant d'une extrémité au choix. La coiffe est complètement défaits, elle peut maintenant être extraite.

ATTENTION ! Le positionnement de l'intérieur est critique pour le maintien du casque sur la tête. Si vous avez des doutes sur le démontage ou le remontage de l'intérieur, n'utilisez pas votre casque. Contactez votre revendeur pour assistance et conseil. N'utilisez jamais un casque sans une quelconque pièce composant son intérieur, il ne vous protégera pas en cas d'accident.

ATTENTION ! Le calotin et la coiffe intérieure sont faits pour parfaitement aller sur votre tête. En cas d'accident, un casque qui ne serait pas à votre taille, peut se déchausser, laissant ainsi votre tête sans protection et causer des blessures graves voire fatales. Si vous n'êtes pas sûr que l'intérieur a bien été remonté, n'utilisez pas votre casque. Contactez votre revendeur pour assistance et conseil.

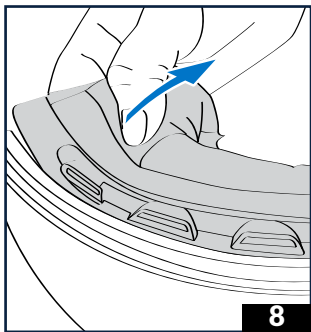
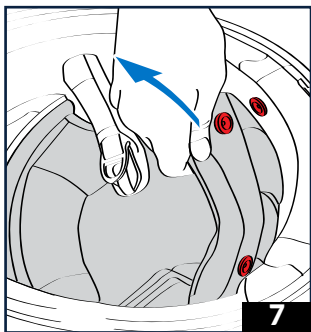
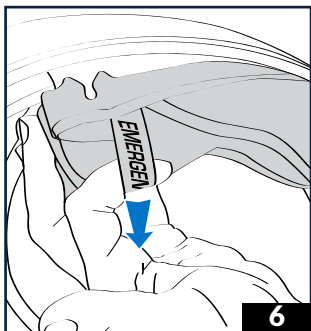

MONTAGE INTÉRIEUR

1 & 2 - Glisser la coiffe à l'intérieur du casque. Veiller à la réinsérer dans le bon sens. Replacer l'avant de la coiffe. Clipser les cinq clips dans leurs logements. Commencer par le clip central à glisser par-dessus la flèche inscrite sur le support de coiffe, puis un à un les quatre clips suivants latéraux.

3 à 5 - Repositionner l'arrière de la coiffe. Repositionner d'un côté puis de l'autre chacune des deux pressions de fixation de la coiffe face à leur logement puis presser les pour les fixer. S'assurer que la coiffe est bien repositionnée et tendue de l'avant à l'arrière du casque.

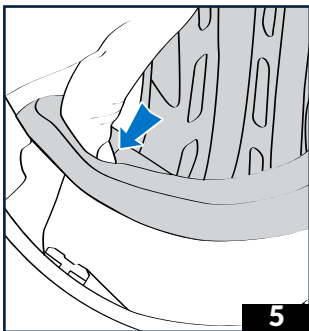
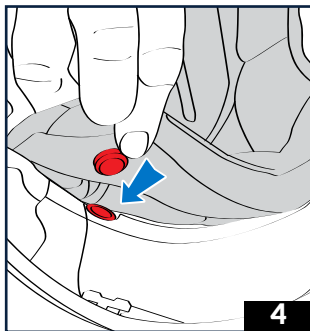
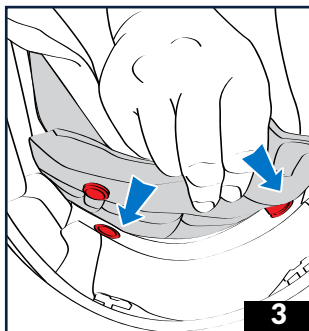
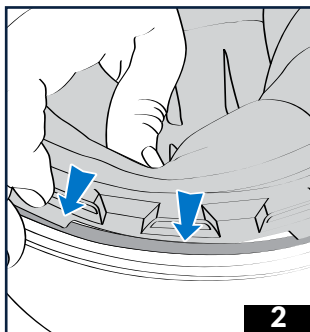
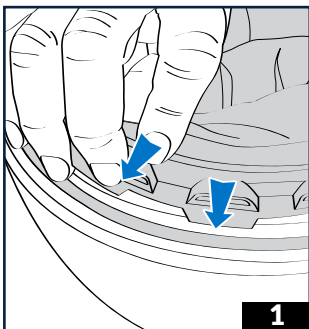

Suite MONTAGE INTÉRIEUR

Enfiler chacune des joues avec son extrémité de jugulaire correspondante. Se guider avec les pressions rouges pour trouver le sens des joues à réinsérer. 6 à 9 - Clipser chacun des trois clips

de fixation par joue dans leur logement en commençant par le clip arrière, puis celui du milieu et enfin le clip avant. Exercer des pressions de part et d'autre de la joue pour s'assurer de sa bonne tenue.

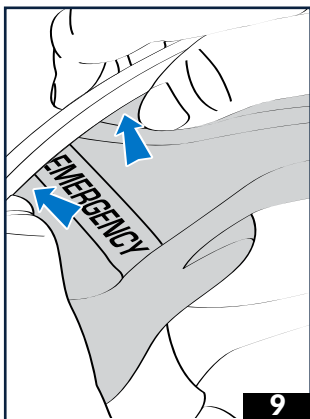
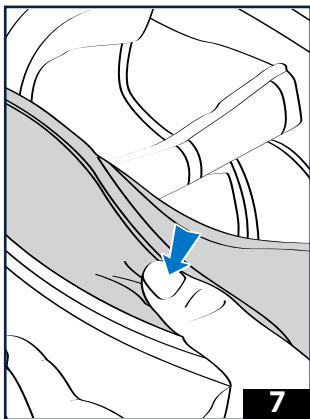
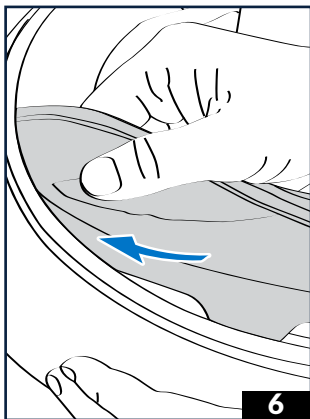

Suite MONTAGE INTÉRIEUR

11 à 14 - Retourner le casque pour accéder à l'avant de chaque joue et pouvoir remettre chacune des deux pressions de fixation : Une à l'arrière et une pression à l'avant.

⚠ ATTENTION ! Le positionnement de l'intérieur est critique pour le maintien du casque sur la tête. Si vous avez des doutes sur le démontage ou le remontage de l'intérieur, n'utilisez pas votre casque. Contactez votre revendeur pour assistance et conseil. N'utilisez jamais un casque sans une quelconque pièce composant son intérieur, il ne vous protègera pas en cas d'accident.

⚠ ATTENTION ! Le calotin et la coiffe intérieure sont faits pour parfaitement aller sur votre tête. En cas d'accident, un casque qui ne serait pas à votre taille, peut se déchausser, laissant ainsi votre tête sans protection et causer des blessures graves voire fatales. Si vous n'êtes pas sûr que l'intérieur a bien été remonté, n'utilisez pas votre casque. Contactez votre revendeur pour assistance et conseil.

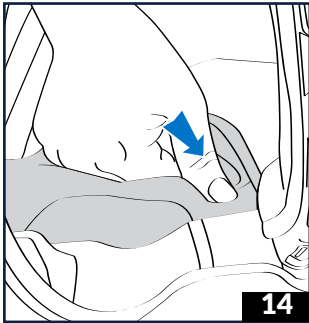
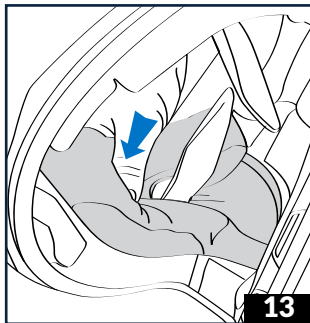
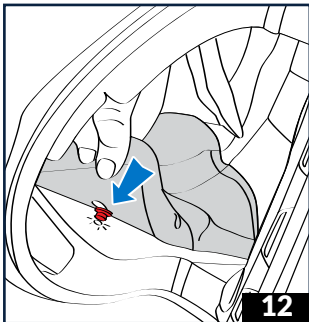
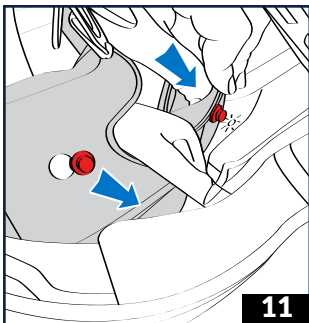

NETTOYAGE INTÉRIEUR

Les parties textiles internes sont lavables, il est important, afin de ne pas les détériorer, de suivre scrupuleusement les conseils ci-dessous :

Les coussinets de joues et la coiffe doivent être lavés à la main, à l'eau savonneuse et tiède (30° environ). Ne pas utiliser de produits détergeant agressifs, mais soit une lessive pour textile délicat à dose réduite, soit du savon de Marseille.

Il est indispensable de faire sécher complètement, avant utilisation les textiles et les mousses. Ce séchage doit être effectué à température ambiante. Ne jamais repasser les éléments textiles. Pour les parties aspect cuir ou textiles solidaires des éléments de sécurité, utilisez une éponge ou un chiffon légèrement humide avec un peu de savon de Marseille, puis rincez à l'eau claire. Evitez d'utiliser trop d'eau sur les éléments en polystyrène.

Il est indispensable de bien s'assurer que toutes les parties intérieures sont parfaitement sèches avant utilisation du casque.

⚠ ATTENTION ! Endommager les mousses intérieures compromet la bonne taille de votre casque. S'il n'est plus ajusté à votre tête, le casque peut se déchausser, laissant ainsi votre tête sans protection et causer des blessures graves, voire fatales.

LES TEXTILES

Les textiles et mousses de confort de l'AERON-GP permettront d'apprécier au mieux les performances de votre casque. Les parties en contact avec la peau sont faites dans un tissu vous garantissant un contact agréable, une bonne absorption de la transpiration ainsi qu'une bonne tenue au vieillissement. Nos tissus, en contact avec la peau, sont traités afin de limiter la prolifération des bactéries, et donc, des mauvaises odeurs.

⚠ ATTENTION ! Bien que sélectionnées pour leurs qualités de résistance et de tenue dans le temps, toutes les parties de l'habillement intérieur sont soumises à une usure normale en fonction du soin et de l'entretien, du temps d'utilisation, mais aussi des caractéristiques d'acidité de votre transpiration. Si vous constatez un vieillissement, nous vous conseillons de remplacer vos garnitures intérieures afin de conserver dans le temps un casque parfaitement propre et vous assurant le confort nécessaire. Votre revendeur pourra vous proposer les pièces de remplacement, et aussi vous proposer optionnellement des coussinets de joue d'épaisseurs et de densités différentes dans le cas où le choix standard ne correspondrait pas à la morphologie de votre visage.

⚠ ATTENTION ! A chaque fois que vous mettez votre casque, vérifiez qu'il correspond bien à votre tête.

BAVETTE ANTI-REMOUS

La bavette atténue fortement les turbulences d'air et contribue à l'insonorisation parfaite du casque. Vous pouvez néanmoins la retirer comme suit :

1 - Un côté après l'autre, tirer vers vous la bavette pour la dégager de son emplacement

2 - Réinsérer un côté puis l'autre pour la repositionner

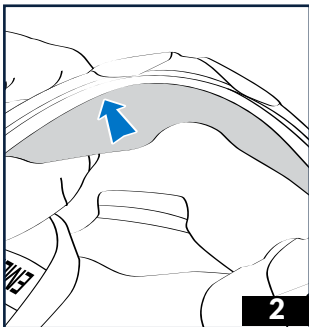
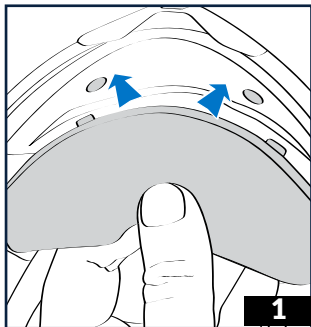

MASQUES ANTIBUÉE

Petit masque (été)

MONTAGE : le petit masque se fixe au casque par un système à baïonnette. Présenter le masque devant les 3 pions du support et les insérer dans les logements ainsi que les languettes (1).

Exercer une translation vers la droite (casque en face) pour le verrouiller (2). Finir de bloquer en appuyant sur les languettes.

DÉMONTAGE : Exercer une translation dans le sens inverse du montage puis extraire le masque des pions du support.

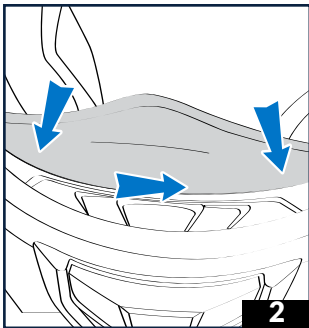
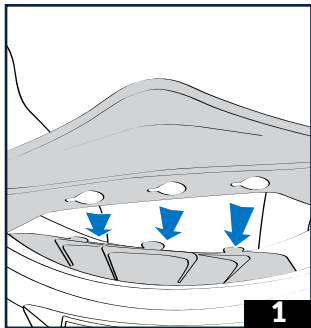

MASQUES ANTIBUÉE

Grand masque (hiver/racing)

CONSEILS DE MONTAGE

1 - Pour utiliser le masque antibuée racing, déposer le petit masque.

2 - Fixer la partie supérieure sur les 3 pions du support du masque. Placer les 2 tubes de fixation latéraux dans leur logement.

Recommencer l'opération sur le côté opposé du masque.

Deux extracteurs d'air vous assurent un parfait renouvellement de l'air même dans les conditions les plus extrêmes.

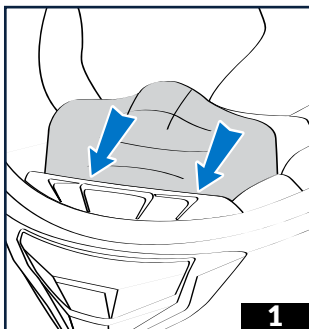

CONSEILS DE DÉMONTAGE

Retirer les tubes de leurs logements. Détacher la partie supérieure de ces 3 pions de fixation et retirer le masque.

⚠ ATTENTION ! Le positionnement de l'intérieur est critique pour le maintien du casque sur la tête. Si vous avez des doutes sur le démontage ou le remontage de l'intérieur, n'utilisez pas votre casque. Contactez votre revendeur pour assistance et conseil. N'utilisez jamais un casque sans une quelconque pièce composant son intérieur, il ne vous protégera pas en cas d'accident.

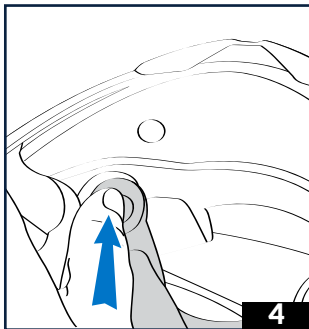
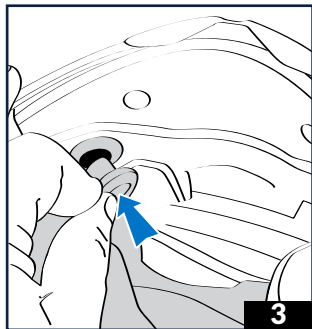
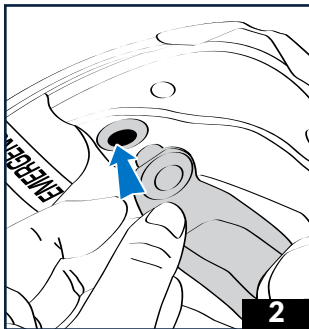

FILTRE ANTI-POLLUTION

La ventilation inférieure au niveau de la mentonnière est équipée d'un filtre amovible offrant 3 possibilités pour gérer le flux d'air :

- Position 1 Flux d'air maximum (sans filtre)
- Position 2 Flux d'air filtré (avec filtre en position)

- Position 3 Flux d'air fermé vers la bouche (filtre en position mais inversé)

Il est recommandé de changer régulièrement votre filtre surtout si vous circulez dans un environnement pollué. Des filtres antipollution de rechanges sont à votre disposition chez votre revendeur.

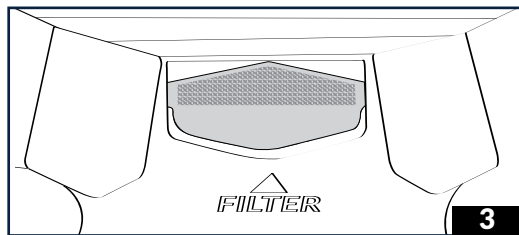
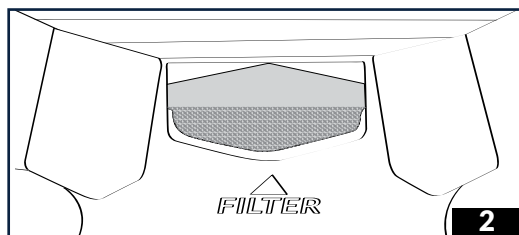
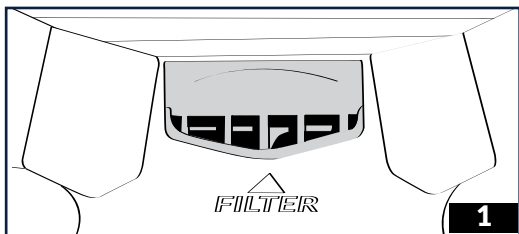

SPOILER

LAERON-GP est équipé d'un spoiler conçu pour optimiser les performances aérodynamiques à très haute vitesse. Développé en partenariat avec nos pilotes les plus exigeants, le spoiler permet une réduction de la traînée, supprime les effets de tremblements et génère une meilleure stabilité ainsi qu'une vitesse de pointe accrue.

Pour rester en conformité avec les normes de sécurité en vigueur, le spoiler est conçu pour s'éjecter en cas de chute ou d'effort mécanique important. Pour cette raison veuillez respecter les précautions d'utilisation suivantes :

⚠ ATTENTION ! Lors de l'utilisation, le transport ou la manipulation du casque, certaines précautions sont à respecter pour éviter d'endommager le spoiler. Le non-respect de ces consignes constitue une annulation de la garantie.

Sont aussi exclus de la garantie les cas de chute ou d'arrachement. Ne pas essayer d'arracher le spoiler. Ne pas saisir le casque par le spoiler. Ne pas appuyer sur le spoiler (lors du nettoyage, par exemple). Ne pas essayer de démonter le spoiler. Ne pas transporter le casque sans son sac (risque d'accrochage). Ne pas transporter le casque au bras.

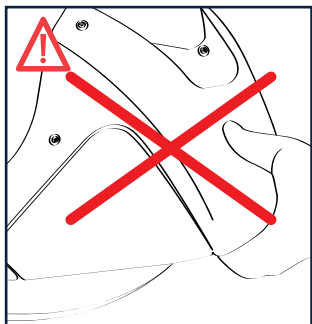
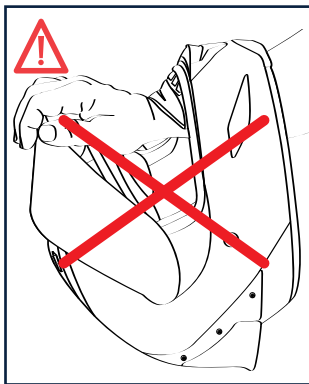
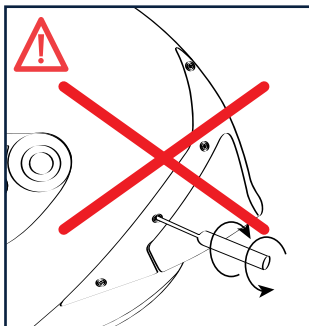
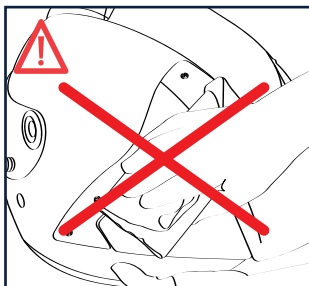

ÉCRAN

- 1 - Bloqueur d'écran
- 2 - Axe rotation écran
- 3 - Galet du bloqueur

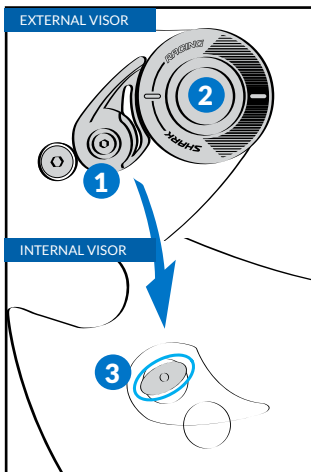

L'écran de votre casque AERON-GP est le fruit d'études et développements vous permettant de disposer d'un écran d'une qualité optique (classe optique 1) et sécuritaire de très haut niveau.

La face externe a reçu un traitement anti-rayures pour prolonger la durée d'utilisation de votre écran. La face interne elle bénéficie d'un traitement exclusif antibuée, reactivable par un entretien minutieux pour être le plus efficace possible dans le temps. Il est donc recommandé d'entretenir régulièrement votre écran.

DÉPOSE ÉCRAN

- 1 - Positionner l'écran en position intermédiaire ; cercle gravé sur l'écran à aligner avec la vis avant de la sous plaque

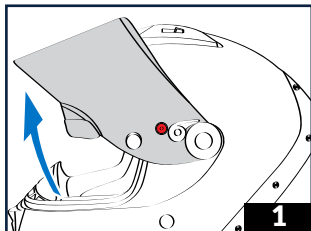

- 2a à 3 - Faire pivoter les virgules d'un quart de tour vers l'avant. Les galets bloqueurs libèrent l'écran.

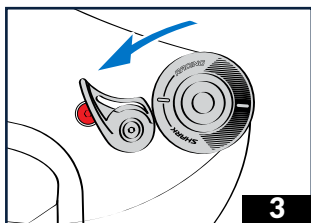
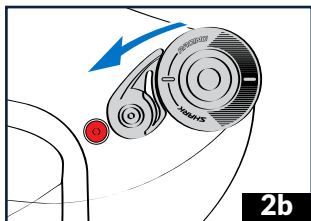
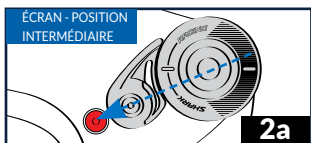

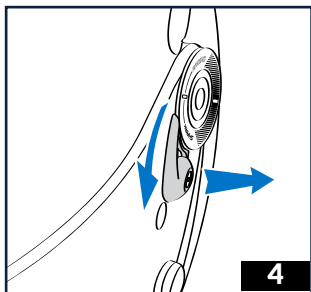

4 & 5 - Extraire l'écran de ces axes de rotation latéraux.

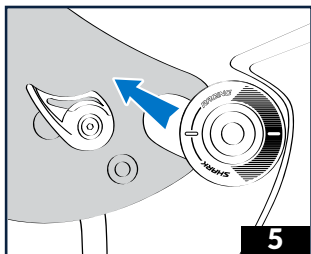

ENTRETIEN ÉCRAN

Nettoyer l'écran en utilisant uniquement du savon liquide doux, de l'eau tiède et un chiffon doux et humide. Laisser sécher l'écran naturellement avant de le remonter.

⚠ ATTENTION ! N'utilisez pas de produits de nettoyage abrasifs, de liquides contenant de l'ammoniac ou de l'alcool.

Pour votre sécurité, ne roulez en aucun cas avec un écran qui ne vous assure pas une parfaite visibilité. Si votre écran après un temps d'utilisation, ne vous garantit pas une excellente visibilité, il est absolument nécessaire de le remplacer.

MONTAGE ÉCRAN

1 - Vérifier que les galets des bloqueurs se trouvent bien dans leurs logements de part et d'autre de l'écran. La partie la plus longue des bloqueurs doit être vers l'avant de l'écran.

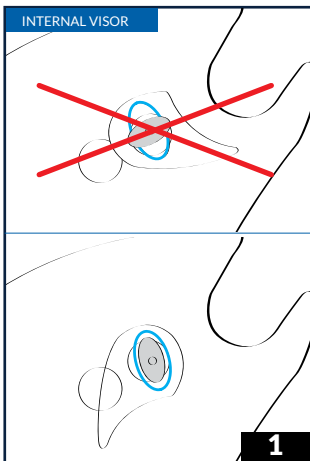

2 - Glisser simultanément les pâtes latérales d'écran dans les axes de rotation latéraux.

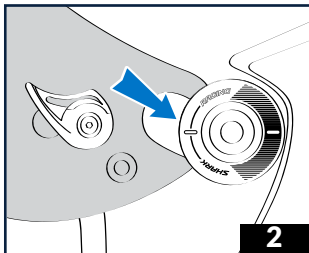

3 - Positionner l'écran en position intermédiaire ; cercle aligné avec l'axe de rotation écran.

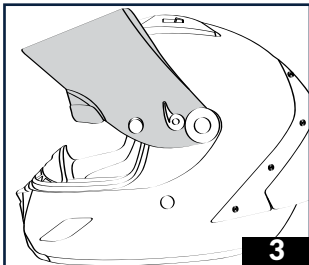

4 - Exeracer une pression sur le bloqueur pour le plaquer sur l'écran, puis effectuer un quart de tour vers l'arrière pour le ramener contre la rotation dans sa position initiale.

Répétez l'opération de l'autre côté.

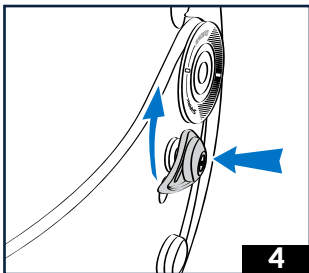

5 & 6 - Replacer les virgules en position fermée pour verrouiller l'écran.

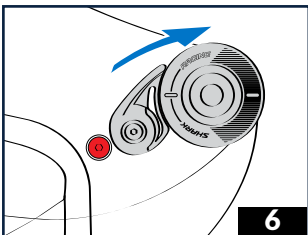
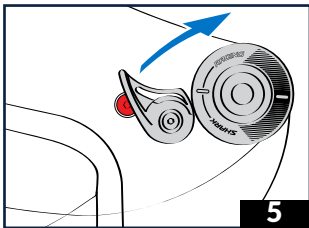

⚠ ATTENTION ! Ne jamais forcer. Vérifier le mouvement de l'écran avant utilisation du casque.

⚠ ATTENTION ! Si vous n'êtes pas sûr d'avoir bien remonté votre écran, n'utilisez pas le casque. En roulant l'écran pourrait se détacher du casque soudainement et sans prévenir, causant ainsi une perte de contrôle de votre moto, puis entraînant un accident, une blessure ou la mort. Nous vous conseillons de contacter votre revendeur pour toute assistance et conseil. Si vous conduisez à haute vitesse, n'ouvrez pas l'écran. Il pourrait se détacher et laisser vos yeux et votre visage sans protection. De plus, votre tête pourrait être tirée en arrière ou sur les côtés, ce qui peut vous faire perdre le contrôle de la moto, causant ainsi un accident, des blessures corporelles ou la mort.

⚠ ATTENTION ! Les écrans teintés ou colorés ne doivent jamais être utilisés la nuit ou dans de mauvaises conditions de visibilité car ils diminuent votre vision. Ne roulez jamais avec un écran embué.

⚠ ATTENTION ! Si votre écran après un temps d'utilisation, ne vous garantit pas une excellente visibilité, il est absolument nécessaire de le remplacer. Nous vous conseillons de toujours rouler avec une visibilité optimale.

RÉGLAGE FORCE FRICTION ÉCRAN

1 - A l'aide de la clef Allen fournis vous pouvez régler la force de friction de votre écran.

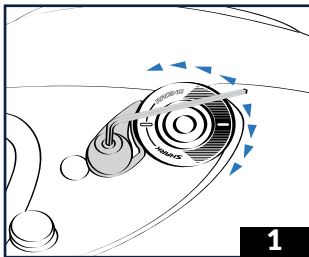

RÉGLAGE ÉTANCHÉITÉ ÉCRAN

Votre casque a été préréglé minutieusement en usine.

Nous vous déconseillons de modifier ces réglages. Toutefois le système de rotation breveté SHARK donne la possibilité d'ajuster l'écran au fil de l'utilisation de ce dernier et de son potentiel ajustement nécessaire dans le temps. Nous vous conseillons de vous adresser à votre revendeur pour effectuer cette opération si vous n'êtes pas à l'aise.

⚠ ATTENTION ! Pour votre sécurité, ne roulez en aucun cas avec un écran qui ne vous assure pas une parfaite visibilité.

⚠ ATTENTION ! Si votre écran après un temps d'utilisation, ne vous garantit pas une excellente visibilité, il est absolument nécessaire de le remplacer.

TEAR-OFF

Votre casque AERON-GP peut être équipé de Tear-Off. Le Tear-Off est un film très fin en plastique qui va jouer le rôle de protection intermédiaire entre votre écran et l'extérieur, facilement renouvelable.

Attention les Tear-Off sont à utiliser uniquement sur circuit fermé et restent non-autorisés sur route.

L'écran de l'AERON-GP est équipé des pions de fixation nécessaires pour recevoir des Tear-Off (visuel A ; pion indiqué par la flèche).

CONSEILS DE MONTAGE

1 - Les pions Tear-Off sont montés sur excentriques, faites-les pivoter afin de réduire l'entre-axe entre les deux pions de part et d'autres de l'écran.

2 - Placez les Tear-Off sur l'écran propre, une fois les Tear-Off positionnés sur les deux pions, mettre en tension les Tear-Off en exerçant une rotation sur les deux pions pour réduire l'entre-axe entre les pions de part et d'autres de l'écran.

⚠ ATTENTION ! Le mauvais positionnement des Tear-Off peut nuire à votre vision et entraîner des risques d'accidents.

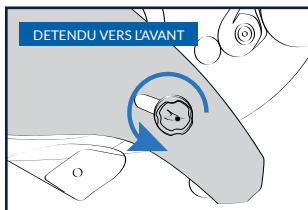

VENTILATION FRONTALE

1 - Cette entrée d'air frontale se règle en position ouverte ou fermée en faisant glisser le curseur latéralement.

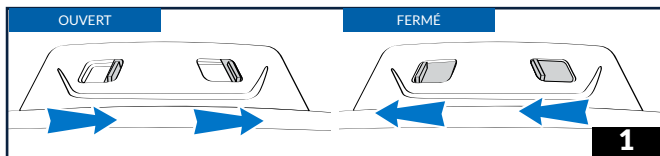
**VENTILATIONS SUPÉRIEURES**

Les ventilations supérieures, de part et d'autre sur le dessus du casque, permettent une circulation d'air optimisée sur la surface supérieure de la tête.

En position curseur avancé vers l'avant du casque les ventilations sont fermées. En position curseur reculé vers le spoiler arrière, les ventilations sont ouvertes.

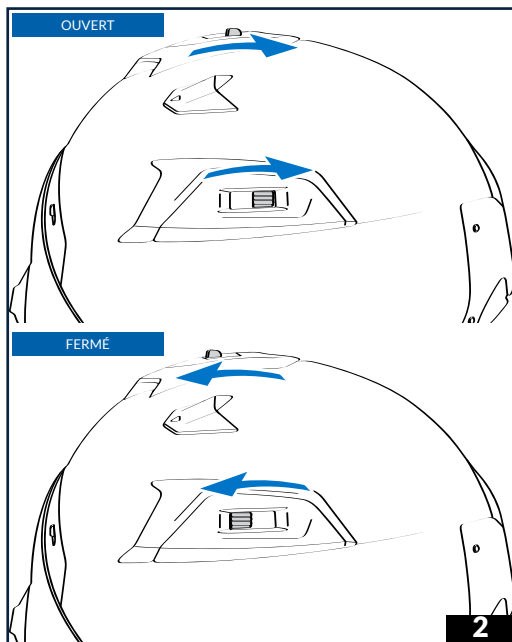

VENTILATION MENTONNIÈRE

2 FONCTIONS

1 - Cette ventilation basse permet d'assurer un flux d'air sur la surface interne de l'écran afin de limiter les risques de buée. Cette fonction est en permanence assurée volet ouvert.

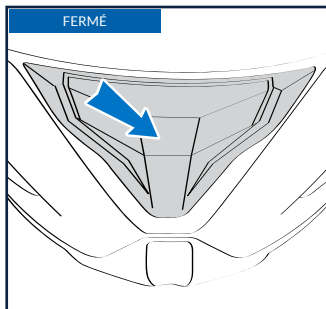

2 - Cette ventilation permet également d'assurer une entrée d'air pour optimiser la ventilation de votre visage. Cette ventilation dispose de deux positions au choix à régler en fonction de votre vitesse et de l'aérodynamisme de votre 2 roues (Fermé ; Ouvert).

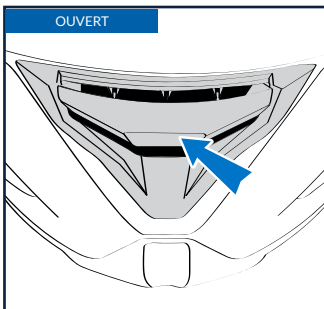

EASY-FIT

Votre SHARK AERON-GP a été conçu pour apporter un "confort" supplémentaire aux porteurs de lunettes avec le SHARK EASY FIT.

Les deux joues sont réalisées avec un élément de mousse de confort afin de laisser un passage aisé aux branches de lunettes.

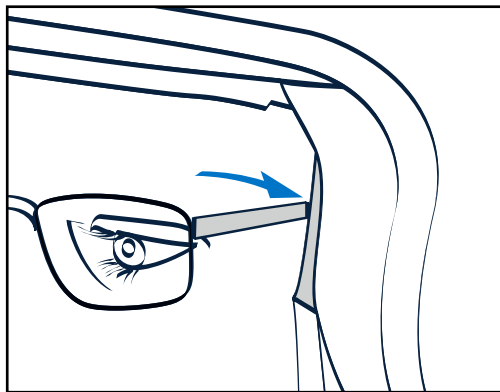

LEGAL INFORMATION: this helmet was specifically designed for motorcycle use. It is not to be subjected to any technical modification. In order to offer an adequate level of protection, this helmet has to be properly adjusted and securely fitted. Any helmet which has been subjected to a severe impact must be replaced.

CAUTION: Do not apply any paint, stickers, petrol or any other solvent to this helmet. Only the visors, which have been approved N° E11 060154, marketed as SHARK VZ100 and N° E11 060401 marketed as VZ100 MXV shall be used with this helmet. This visor is made of injected polycarbonate. To keep the good optical quality of the visor and the coatings do not use any solvent, petrol, abrasive paste or similar products for cleaning. We advise to use a soft rag with warm water and mild soap. Visors printed "DAYTIME USE ONLY" must not be used at night or in poor visibility conditions.

Mentions légales : ce casque a été conçu pour une utilisation moto. Aucune modification technique ne doit lui être apportée. Pour assurer une protection suffisante, ce casque doit être bien ajusté, correctement et solidement attaché. Tout casque qui a été soumis à un choc est à remplacer.

Attention : n'appliquez sur ce casque ni autocollant, ni peinture, ni essence, ni aucun autre solvant. Seuls les écrans homologués sous le N° E11 060154, commercialisé sous la référence SHARK VZ100 et le N°E11 060401 commercialisé sous la référence VZ100 MXV, doivent être utilisés avec ce casque. Cet écran est en polycarbonate injecté. Pour maintenir la bonne qualité optique et éviter les problèmes d'abrasion, ne pas utiliser de produits à base d'alcool, de solvant, d'essence, de pâte abrasive ou autres produits similaires pour son nettoyage. Il est conseillé de tremper l'écran dans de l'eau tiède savonneuse (savon de Marseille) et d'utiliser seulement ensuite un chiffon doux pour son nettoyage. Les écrans portant la mention "DAYTIME USE ONLY" (Utiliser seulement le jour) ne se prêtent pas à une utilisation de nuit ou dans des conditions de mauvaise visibilité.

Rechtliche Hinweise : Dieser Helm wurde speziell für den Gebrauch durch Motorradfahrer entwickelt. Dieser Helm unterliegt keiner technischen Änderung. Um ein Mindestmaß an Sicherheit zu gewährleisten, muss dieser Helm entsprechend eingestellt und dann getragen werden. Jeder Helm muss nach jeder stärkeren Kraftaufnahme (Unfall) unbedingt ersetzt werden.

ACHTUNG: Verwenden Sie keinerlei Fremdlacke, Aufkleber, Benzine oder irgendgeartete Lösungs-/Reinigungsmittel auf diesem Helm. Es dürfen ausschließlich solche Visiere für diesen Helm verwendet werden, die das Stanzzeichen N° E11 060154, Dieser Helm ist mit der Nummer SHARK VZ100 und der Nummer N° E11 060401 als VZ100 MXV zu verwenden. Das Visier muss sorgfältig behandelt werden. Jeder Stoss und jeder Abrieb sind zu vermeiden.

Zum Abbau und Wiedereinbau richten Sie sich bitte genau nach der anliegenden Gebrauchsanweisung. Dieses Visier ist aus Polycarbonat. Um die gute optische Qualität des Visiers und der Beschichtungen zu erhalten, benutzen Sie weder Lösungsmittel, Benzin, Polierpaste noch ähnliche Produkte zum Reinigen. Wir empfehlen ein weiches Tuch mit lauwarmem Wasser und mildem Reinigungsmittel. Visiere mit der Aufschrift "DAYTIME USE ONLY" dürfen nachts oder bei schlechter Sicht nicht benutzt werden.

Annotazioni legali: Questo casco è stato specificatamente progettato per uso motociclistico. Non deve essere in alcun modo modificato. Al fine di offrire un adeguato livello di protezione questo casco deve essere regolato in modo sicuro e correttamente calzato. Tutti i caschi che hanno subito un forte impatto devono essere sostituiti.

Attenzione: non utilizzare vernice, adesivi, benzina o altri solventi su questo casco. La visiera deve essere maneggiata con cura. Solo le visiere, che sono state omologate N° E11 060154, commercializzato con il riferimento SHARK VZ100 e il codice N°E11 060401 commercializzato con il riferimento VZ100 MXV, devono essere utilizzati con questo casco. La visiera è fabbricata in policarbonato iniettato. Per non compromettere la qualità e le condizioni di visibilità garantite dalla visiera e dai suoi strati, si prega di non usare nessun solvente, benzina o pasta abrasiva durante il processo di pulizia. Consigliamo l'uso di un panno bagnato con acqua tiepida e sapone neutro. Le visiere che portano la dicitura "DAYTIME USE ONLY" non devono assolutamente essere utilizzate durante le ore notturne o in condizioni di scarsa visibilità.

Menciones legales: este casco está específicamente diseñado para su uso en motocicletas. No debe sufrir ningún tipo de manipulación o modificación. Para ofrecer la máxima protección, el casco debe estar correctamente colocado, ajustado y cerrado. Todo casco que haya sufrido un golpe de importancia debe ser sustituido.

Atención: No aplicar pinturas, adhesivos, gasolinas ni disolventes sobre el casco. Sólo pueden montarse en este casco las pantallas homologadas N° E11 060154 se comercializa con el número de referencia SHARK VZ100 y con el número de referencia VZ100 E11 060401 se utilizará el número de referencia VZ100 MXV. Esta pantalla está fabricada en policarbonato inyectado. Para conservar su excelente calidad óptica y evitar los problemas por abrasión, no utilizar en su limpieza productos a base de alcohol, disolventes o gasolina, ni pulimentos abrasivos o similares. Se recomienda sumergir la pantalla en agua tibia con jabón (Jabón de Marsella) y a continuación usar un paño suave para su secado y limpieza. Las pantallas con la inscripción "DAYTIME USE ONLY" no son adecuadas para uso nocturno o en condiciones de baja visibilidad, por su gran absorción de la luz.

AERON-GP



OWNER'S MANUAL - MANUEL D'UTILISATION - BENUTZERHANDBUCH - LIBRETTO ISTRUZIONI - MANUAL DEL USUARIO

WARNING!

Carefully read, understand and follow the instructions provided in this manual, and keep it in a safe place for future reference. If you have any doubt whatsoever regarding the use or care of your helmet, please see your retailer for assistance or advice. Failure to follow the warnings and instructions provided herein can result in the failure of the helmet to protect you in an accident, resulting in a head injury or death.

ATTENTION !

Veuillez lire avec attention, comprendre et suivre les instructions fournies dans ce manuel, et veuillez le garder en lieu sûr pour vous en servir ultérieurement. En cas de doute concernant l'utilisation ou l'entretien du casque, veuillez demander l'aide ou l'avis de votre revendeur. Tout non respect des précautions et recommandations fournies dans ce manuel peut entraîner une défaillance dans l'efficacité du casque à vous protéger en cas d'accident, provoquant une blessure grave ou la mort.

WARNING!

Lesen Sie diese Anleitung aufmerksam durch und bewahren Sie sie sorgfältig auf. Bei Fragen zur Verwendung oder Pflege Ihres Helms wenden Sie sich

 "This user's manual and its images can not be considered as contractual. SHARK reserves the right to improve the quality of production. The images contained in this document are SHARK's exclusive property. Any reproduction is forbidden".

 "Ce manuel d'utilisation ainsi que les images contenues ne peuvent être considérés comme contractuels. SHARK se réserve le droit d'améliorer la qualité de la production. Les images contenues dans ce document sont la propriété exclusive de SHARK. Toute reproduction est interdite".

 "Diese Bedienungsanleitung und seine Bilder sind nicht Vertragsbestandteil. SHARK behält sich das Recht vor, die Qualität der Herstellung zu verbessern.

an Ihren Einzelhändler. Falls Sie die Warnungen und Hinweise dieser Anleitung nicht befolgen, kann das die Schutzwirkung des Helms im Falle eines Unfalls beeinträchtigen, was zu einer schweren oder tödlichen Kopfverletzung führen kann.

ATTENZIONE!

Leggere con attenzione, capire e seguire le istruzioni fornite in questo libretto e conservarlo in luogo sicuro per potersene servire ulteriormente. In caso di dubbio riguardo l'utilizzo o la manutenzione del casco, chiedere l'aiuto o l'avviso del proprio rivenditore. Il non rispetto delle precauzioni e raccomandazioni fornite in questo libretto può provocare una mancanza dell'efficacia del casco a proteggere in caso d'incidente, provocando una ferita grave o la morte.

ATENCIÓN!

Lea atentamente, siga las instrucciones de este manual y guárdelo en lugar seguro para futuras referencias. Si tuviera cualquier duda sobre la utilización o cuidado de su casco por favor diríjase a su establecimiento habitual. No seguir los avisos y consejos de utilización presentes en este manuscrito podría disminuir la protección para la cual este casco está diseñado, pudiendo causar traumatismos craneales o incluso la muerte en caso de accidente.

Die in diesem Dokument enthaltenen Bilder sind der alleinige Besitz von SHARK. Jede Vervielfältigung ist untersagt".

 "Questo manuale d'uso e le immagini in esso contenute non possono essere considerati come contrattuali. SHARK si riserva il diritto di ottimizzare la qualità della produzione. Le immagini riportate nel presente documento sono di proprietà esclusiva di SHARK. Riproduzione vietata".

 "Este manual del usuario y sus imágenes no pueden ser considerados como contractuales. SHARK se reserva el derecho de mejorar la calidad de la producción. Las imágenes contenidas en este documento son propiedad exclusiva de SHARK. Prohibida toda reproducción".

Vielen Dank, dass Sie sich für eine SHARK AERON-GP entschieden haben. Es ist ein hochwertiger Helm, der sich perfekt für die Rennstrecke und die Straße eignet. Im AERON-GP steckt die gesamte Erfahrung von SHARK im Bereich Sicherheit. Er wurde ausschließlich für die Verwendung auf einem motorisierten Zweirad entwickelt. Der Helm entspricht zwar den internationalen Standards, kann den Benutzer aber nicht unter allen Umständen schützen. Beachten Sie bitte vor der Nutzung alle nachstehenden Empfehlungen. Trotz Helm ist Vorsicht geboten. Norm: Dieser SHARK AERON-GP-Helm ist gemäß der Norm UNECE R 22/06 zugelassen. Dieser Helm erfüllt daher die Anforderungen, die in allen Ländern gelten, die diese Norm auf ihrem Staatsgebiet anerkennen.

VORSICHTSMASSNAHMEN UND EMPFEHLUNGEN

1. Auch wenn unser Helm den weltweiten Zulassungsstandards für die Herstellung von Helmen entspricht; fahren Sie immer vorsichtig. Ein Helm kann den Benutzer nicht vollständig vor allen möglichen Stößen bei hoher oder niedriger Geschwindigkeit schützen. Jede Sicherheitsausrüstung hat ihre Grenzen und trotz Tragen eines Helms ist bei einem Unfall eine Kopfverletzung möglich. Zum Schutz vor tödlichen Unfällen oder Unfällen mit dauerhaften Beeinträchtigungen durch Kopfverletzungen muss die Größe des Helms unbedingt der Größe Ihres Kopfes entsprechen und der Kinnriemen muss ordnungsgemäß festgezogen und verriegelt sein, wie in dieser Anleitung beschrieben.

2. Dieser Helm ist so konzipiert, dass er den Aufprall durch die teilweise Zerstörung der Kalotte und/oder des inneren Stoßdämpfers abfedert. Dieser Schaden muss nicht unbedingt sichtbar sein. Wenn der Helm also einen Aufprall erleidet, auch wenn er einfach nur auf den Boden fällt, muss er zur Kontrolle eingeschickt, ausgetauscht oder vernichtet werden. Das gilt auch dann, wenn er nicht beschädigt aussieht. Wenn Sie Zweifel haben oder sich nicht sicher sind, ob die Regel für einen bestimmten Aufprall gilt, nehmen Sie vor jeglicher erneuten Nutzung des Helms Kontakt mit Ihrem Händler auf.

3. Wie alle Produkte kann sich ein Helm mit der Zeit je nach den Nutzungsbedingungen abnutzen. Überprüfen Sie vor jedem Gebrauch des Helms jegliches Anzeichen von Abnutzung oder Beschädigung. Die Helmgröße muss immer Ihrer Kopfgröße entsprechen. Wenn das nicht der Fall ist, hat sich der Helm vielleicht ausgedehnt und Sie müssen ihn austauschen. Setzen Sie niemals einen beschädigten Helm auf. Es wird empfohlen, den Helm fünf Jahre nach dem Kauf auszutauschen, auch wenn er nicht beschädigt oder abgenutzt ist.

4. Nehmen Sie keine Änderungen am Helm vor. Durchstechen oder zerschneiden Sie niemals ein Element des Helms. Jegliche Veränderung kann den Helm beschädigen und somit seine Schutzwirkung vor einem Aufprall mindern.

5. Gehen Sie behutsam mit dem Helm um. Setzen Sie sich niemals auf den Helm oder werfen ihn auf

den Boden. Fahren Sie niemals, während der Helm irgendwo am Zweirad hängt.

6. Verwenden Sie zur Reinigung des Helms, der Schale oder des Visiers niemals Erdöl, Erdölerzeugnisse, chemische Erzeugnisse oder jegliches andere Lösungsmittel. Setzen Sie außerdem Ihren Helm niemals Dämpfen dieser Lösungsmittel aus (zum Beispiel, indem Sie ihn auf dem Deckel Ihres Motorradtanks lassen). Der Helm könnte durch diese chemischen Wirkstoffe ernsthaft beschädigt werden, ohne dass es sichtbar ist. Seine Schutzwirkung könnte so gemindert werden. Verwenden Sie zur Reinigung und zum Abwischen des Helms sowie des Visiers nur milde Seife, warmes Wasser und ein weiches Tuch.

7. Tragen Sie niemals Lack, Aufkleber oder Klebestreifen auf Ihren Helm oder das Visier auf. Diese könnten Ihren Helm beschädigen, ohne dass es sichtbar ist. Seine Schutzwirkung könnte so gemindert werden.

8. Keine Personalisierung oder Änderung darf die ursprüngliche Qualität der Herstellung beeinträchtigen. Das Hinzufügen von Zubehör, das nicht vom Helmhersteller zugelassen ist (Actionkamera, Kommunikationsset, dekoratives Zubehör usw.), kann die vom Helmhersteller garantierte Schutzeleistung beeinträchtigen. Nur vom Hersteller empfohlenes und im Rahmen des homologierten Zubehörs kann garantieren, dass die Schutzeleistung des Helms weiterhin den Zulassungsstandards entspricht. Zugelassenes Zubehör muss gemäß den Anweisungen des Helmherstellers wie in diesem Handbuch gezeigt installiert werden.

9. Eine Verringerung des Hörvermögens, des Sichtfeldes und der Kopfbewegungen wird beim Tragen des Helms festgestellt. Passen Sie Ihr Fahrverhalten dementsprechend an.

10. Lassen Sie Ihren Helm bei Raumtemperatur trocknen. Setzen Sie den Helm niemals Temperaturen von über etwa 160°F/70°C aus. Dies könnte zum Beispiel passieren, wenn Ihr Helm auf dem Beifahrersitz oder im Kofferraum eines Autos gelassen wird.

11. Halten Sie den Helm immer von Wärmequellen fern, wie zum Beispiel dem Auspuff oder dem Gehäuse des Zweirads.

Bei Kommentaren oder Fragen zum Helm kontaktieren Sie bitte die Firma SHARK oder Ihren nächstgelegenen Händler.

⚠ ACHTUNG! Wir garantieren nicht, dass das Produkt den Benutzer komplett vor allen möglichen Stößen bei hoher oder niedriger Geschwindigkeit oder bei potenziell tödlichen Verletzungen schützt. Der Benutzer des Helms erkennt an und akzeptiert, dass das Zweiradfahren Risiken birgt, die sich nicht auf Stöße jeglicher Art bei hoher oder niedriger Geschwindigkeit beschränken. Mit dem Kauf und der Nutzung dieses Produkts nimmt der Benutzer ausdrücklich, freiwillig und bewusst diese Risiken auf sich und akzeptiert sie. Zudem enthebt er die Firma SHARK bis zur gesetzlich zulässigen Höchstgrenze von jeglicher Verantwortung für alle Schäden, die daraus entstehen können.

- Hinweise und Empfehlungen S. 2
- Aufbau des Helms S. 3
- Die richtige Größe wählen..... S. 4-5
- Kinnriemen..... S. 6 - 8
- Gebrauchshinweise S. 9
- Textilien S. 10 - 15
- Anti-Fog-Maske..... S. 16
- Antibeschlagsmaske..... S. 16 - 17
- Anti-Verschmutzungsfilter S. 18
- Empfehlung für den Spoiler..... S. 19
- Visier..... S. 20 - 23
- Tear-Off S. 23
- Belüftungen S. 24 - 25
- Easy Fit..... S. 25
- Rechtliche Hinweise..... S. 26

- 1) Visier
- 2) Belüftung der Vorderseite
- 3) Obere Belüftung
- 4) Oberes Venturi
- 5) Spoiler
- 6) Kinnriemenbelüftung
- 7) Seitliches Venturi
- 8) Visiermechanismus
- 9) Doppel-D Kinnriemenschnalle
- 10) Antibeschlagbare Maske

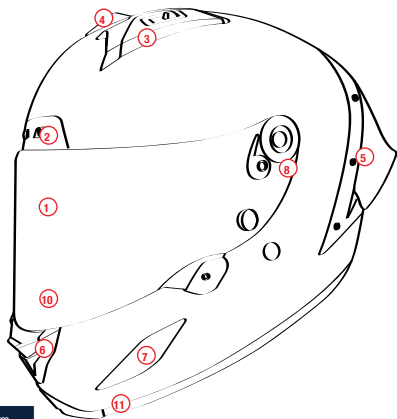

XS-53/54 cm	S-55/56 cm	M-57/58 cm
L-59/60 cm	XL-61/62 cm	XXL-63/64 cm

⚠ ACHTUNG! Beim Fahren in Frankreich schreibt die französische Straßenverkehrsordnung vor, dass die Sicherheitsreflektoren (die separat in einer kleinen Tasche mitgeliefert werden) gemäß dem beiliegenden Plan angebracht werden.

⚠ ACHTUNG! Da die Vereinigten Staaten spezielle Vorschriften haben, dürfen die Helme, die nur eine ECE-Zulassung haben, nicht in Gebieten ohne zusätzliche-DOTFMVSS 218-Zulassung verwendet werden.-

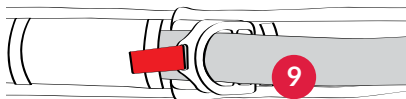



ACHTUNG! Kein Helm kann den Benutzer komplett vor allen möglichen Stößen bei hoher oder niedriger Geschwindigkeit schützen. Für einen wirksamen Schutz muss der Helm jedoch die richtige Größe haben. Zudem muss der Kinnriemen korrekt zugezogen sein, wie im Handbuch beschrieben. Es ist gefährlich, wenn der Helm nicht die richtige Größe hat oder das Verschlusssystem des Kinnriemens nicht korrekt zugezogen ist, denn der Helm könnte sich bei einem Unfall vom Kopf lösen und es kann zu schweren oder tödlichen Verletzungen kommen.

DIE RICHTIGE GRÖSSE WÄHLEN

Jeder Helm von XS bis XXL wurde für eine bestimmte Kopfgröße konzipiert. Verwenden Sie zur Messung Ihres Kopfumfanges ein Metermaß. Führen Sie es horizontal 2,5 cm über Ihre Augenbrauen. Wenn sich das Maß zwischen zwei Größen befindet, probieren Sie zuerst die kleinere Größe. Aufgrund der verschiedenen Schädelformen dienen die Größenangaben jedoch nur als Orientierung für die Größe, die am

besten zu Ihrem Kopf passt.

Für einen wirksamen Schutz müssen Sie überprüfen, ob der Helm wirklich zu Ihrem Kopf passt. Wenn Sie sich einen neuen Helm aussuchen, überprüfen Sie, dass Ihr Kopf gut im Helm sitzt und das Sichtfeld über den Augenbrauen positioniert ist. Überprüfen Sie auch, dass der Kinnriemen korrekt zugezogen ist, wie auf der nächsten Seite beschrieben.

1. Der Kopf muss gut vom Helm umhüllt sein und die Wangenpolster müssen guten Halt bieten. Wenn das nicht der Fall ist, ist der ausgesuchte Helm zu groß. Probieren Sie also eine kleinere Größe. **Siehe Abbildung A.**

2. Stellen Sie mit dem korrekt zugezogenen Kinnriemen sicher, dass sich der Helm nicht zu sehr von links nach rechts sowie von oben nach unten bewegt. Sie sollten spüren, wie sich Ihre Haut beim Bewegen des Helms auf Höhe des Kopfes und des Gesichts zusammenzieht. Wenn das nicht der Fall ist, ist der ausgesuchte Helm zu groß. Probieren Sie also eine kleinere Größe.

Siehe Abbildung B.

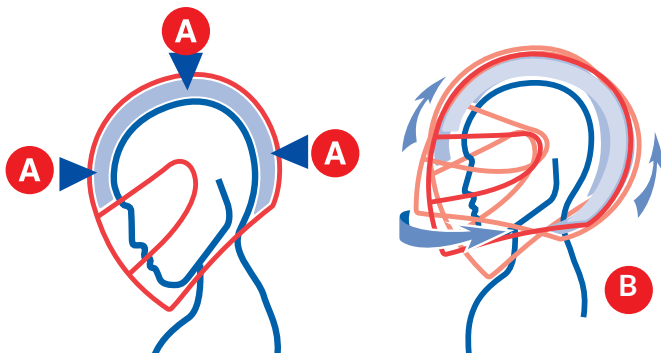

3. Greifen Sie mit dem zugezogenen Kinnriemen das Hinterteil des Helms an der Basis und versuchen Sie, ihn mit einer Rotationsbewegung von Ihrem Kopf abzunehmen. Versuchen Sie dann, den Helm abzunehmen, indem Sie ihn an der Basis des Kinnriemens greifen. Führen Sie die Bewegungen ausreichend kraftvoll aus. Wenn sich der Helm löst, haben Sie sich einen zu großen Helm ausgesucht. Probieren Sie also eine kleinere Größe.

4. Neigen Sie den Kopf so weit nach vorne wie möglich. Die Basis des Kinnriemens darf die Brust nicht berühren.

Siehe Abbildung C.

5. Neigen Sie den Kopf so weit nach hinten wie möglich. Die Basis des Helms darf den Rücken nicht berühren.

Siehe Abbildung D.

Rollen oder binden Sie Ihre Haare nicht im Helm zusammen. Legen Sie im Helm nichts in oder auf Ihre Haare. Ergänzen Sie nichts im Helm, um seine Position an Ihren Kopf anzupassen.

Bei Fragen zur Auswahl der richtigen Helmgröße, bitten Sie Ihren Händler um Rat. Jeder dieser Schritte ist während der gesamten Lebensdauer des Helms zu wiederholen, da der Komfortschaumstoff sich im Laufe der Zeit verändern kann. Wenn er während der Lebensdauer des Helms keine korrekte Größe beibehält, muss er ausgetauscht werden.

⚠ ACHTUNG! Verleihen Sie niemals Ihren Helm, ohne unter Befolgung der Anweisungen in diesem Handbuch sicherzugehen, dass er für die jeweilige Person geeignet ist.

⚠ ACHTUNG! Wenn Sie unter Befolgung der Anweisungen keinen Helm finden, der perfekt passt, VERWENDEN SIE IHN NICHT. Suchen Sie sich also eine andere Größe oder ein anderes Modell aus.

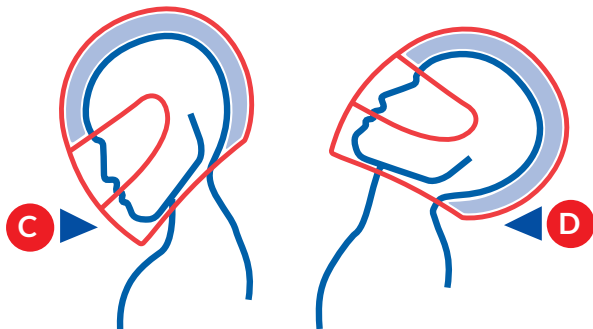

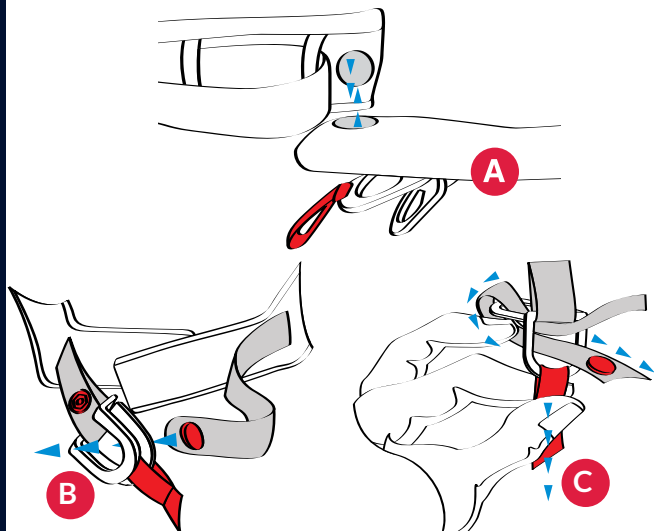

⚠ ACHTUNG! Verwenden Sie niemals die Schlaufe als einzigen Verschluss des Kinnriemens. Damit der Kinnriemen richtig zugezogen ist, muss er gemäß den Anweisungen durch die Doppel-D-Ringe geführt werden. Jegliche falsche Verwendung des Kinnriemens kann dazu führen, dass Ihr Helm bei einem Unfall abgeworfen wird und der Kopf schutzlos ist. Versuchen Sie, mit den Fingern am Kinnriemen zu ziehen. Wenn sich die Schlaufe irgendwie lockert, haben Sie den Kinnriemen nicht korrekt in den Doppel-D-Ringen geschlossen. Wiederholen Sie also die oben beschriebenen Schritte. Fahren Sie niemals mit offenem, schlecht geschlossenem oder schlecht positioniertem Kinnriemen. Obwohl die Wangenpolster das Gefühl vermitteln, dass der Helm einen sicheren Halt gewährleistet, wird er bei einem Unfall abgeworfen und der Kopf bleibt ungeschützt. Verwenden Sie den Helm nicht, wenn Sie Bedenken in Bezug auf

sein Verschlusssystem haben. Bitten Sie Ihren Händler um Rat.

DOPPEL D-RING

Dieser Helm ist mit einem exklusiven Magnetsystem namens AUTO-LOCK ausgestattet, mit dem Sie Ihren Kinnriemen sehr schnell anpassen können. Die Magnete auf beiden Seiten des Kinnriemens dienen als Orientierungshilfe, um das Anlegen des Kinnriemens unter dem Kinn zu erleichtern. Siehe Abbildung A.

1. Führen Sie den längeren Teil des Kinnriemens in die beiden Ringe und überprüfen Sie gleichzeitig, dass das Komfortkissen gut zwischen der Schlaufe und dem Hals positioniert ist. Siehe Abbildung B.
2. Formen Sie mit dem äußersten Ende des Kinnriemens eine Schlaufe um den Außenring und führen Sie sie durch den Innenring. Siehe Abbildung C.
3. Ziehen Sie am äußersten Ende der Schlaufe, bis der Kinnriemen gut

gespannt ist. Der Kinnriemen muss gegen den Hals positioniert sein und nicht unter dem Kinn. Er muss so fest wie möglich angezogen sein, ohne Schmerzen zu verursachen oder die Atmung zu behindern. Siehe Abbildung D.

4. Verschließen Sie das äußere freie Ende der Schlaufe, damit die Schlaufe nicht in der Luft schwingt. Siehe Abbildung E.

⚠ ACHTUNG! Magnete können ein breites und starkes Magnetfeld erzeugen.

Herzschrittmacher

Magnete können die Funktion von Herzschrittmachern, implantierten Defibrillatoren und/oder anderen Prothesen und/oder Geräten beeinflussen. Wenn man Träger eines dieser Geräte ist, sollte man einen Sicherheitsabstand zu den Magneten einhalten.

Wirkung auf verbundene Objekte

SIM-Karten, Kreditkarten, EC-Karten, Namensschilder, Magnetkarten im Allgemeinen, Datenträger, Speicher, akustische Geräte, Lautsprecher, mechanische Uhren, Kompass, Radios, Fernbedienungen und/oder Gegenstände oder Geräte etc. können durch starke Magnetfelder beschädigt werden. Sie sollten von Magneten ferngehalten werden.

Prellungen

Magnete können eine große Anziehungskraft erzeugen. Bei unvorsichtigem Umgang könnten Finger oder Haut zwischen zwei Magneten eingeklemmt werden. Dies kann zu Prellungen und Hämatomen an den betroffenen Stellen führen.

Splitter

Magnete können splintern. Vermeiden Sie daher heftige Zusammenstöße zwischen ihnen. Die Magnete sind mit einer dünnen Beschichtung versehen, die sie vor Korrosion schützen soll. Diese Beschichtung kann durch Kollisionen oder hohen Druck splintern oder reißen: Wenn die Magnete längere Zeit direkt atmosphärischen Einflüssen wie Feuchtigkeit ausgesetzt sind, können sie oxidieren.

Auswirkungen auf Menschen

Nach heutigem Wissensstand haben die Magnetfelder von Magneten keine messbaren positiven oder negativen Auswirkungen auf Menschen. Es ist unwahrscheinlich, dass das Magnetfeld eines Magneten eine Gefahr für die Gesundheit darstellt, aber ein solches Risiko kann nicht komplett ausgeschlossen werden. Vermeiden Sie aus Sicherheitsgründen den direkten und längeren Kontakt mit Magneten.

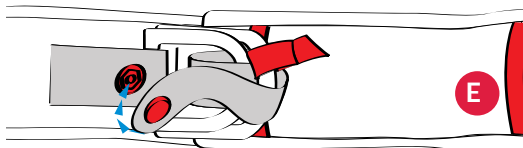
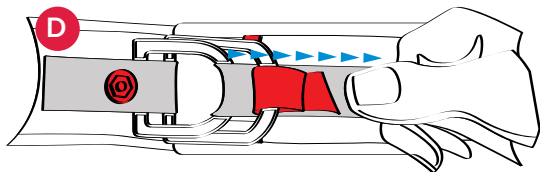

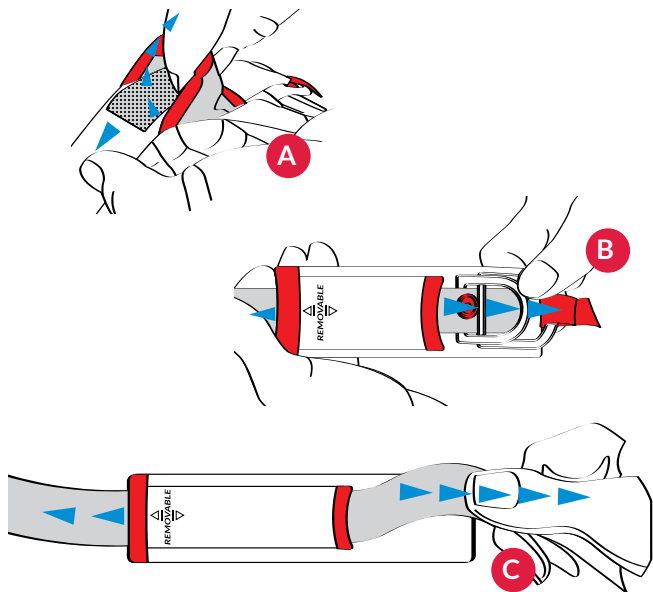

EINSTELLUNG DES KINNRIEMENSCHÜTZES

Der AERON-GP verfügt über längenverstellbare Kinnriemenshützer.

A - Lösen Sie den Klettverschluss auf der Höhe des Hinweises „REMOVABLE«, um die Protpektoren von ihrem Kinnriemen zu trennen.

B / C - Wenn der Kinnriemen vollständig von seinem Schutz gelöst ist, können Sie die Länge des Kinnriemens verschieben und anpassen. Passen Sie den Kinnriemenschutz entsprechend

an die neue verfügbare Riemenlänge an. Verbinden Sie mithilfe des Klettverschlusses erneut den Riemen und seinen Schutz.

HINWEIS: Die Kinnriemenshützer können zum Waschen vollständig von den Kinnriemen und damit vom Helm getrennt werden (siehe Pflegehinweise auf S. 15).

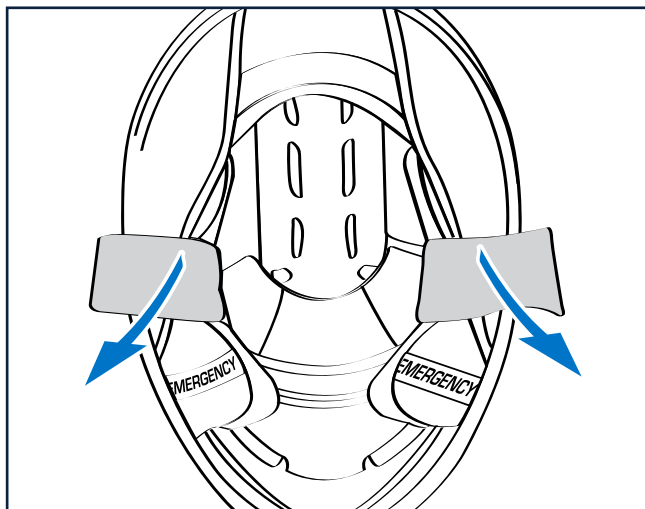

DEN HELM AUFSETZEN

Um den Helm aufzusetzen, lösen Sie den Kinnriemen, nehmen Sie die Befestigungen des Kinnriemens an beiden Seiten des Helms und ziehen Sie sie auseinander, damit der Kopf besser durchpasst.

Es wird empfohlen, die beiden Befestigungen des Kinnriemens in der gleichen Bewegung mit den Daumen nach außen zu halten, damit sie in der richtigen Position bleiben, um das Befestigen des Helms nach dem Aufsetzen zu erleichtern.

Positionieren Sie die Kinnriemenschützer richtig und schließen Sie den Kinnriemen anhand der Empfehlungen zum Festziehen. Überprüfen Sie genau, ob der Helm korrekt sitzt und die Spannung des Kinnriemens korrekt ist.

DEN HELM ABSETZEN

Lösen Sie den Kinnriemen, spreizen Sie die Kinnriemenbefestigungen nach außen, damit sich der Helm leichter abnehmen lässt. Führen Sie dieselben Schritte wie beim Anziehen des Helms durch, nur umgekehrt.

⚠ ACHTUNG! Wenn Sie das Wangenpolster nicht richtig verriegeln oder den Helm nicht korrekt auf Ihrem Kopf platzieren können, VERWENDEN SIE IHN NICHT! Für Unterstützung nehmen Sie Kontakt mit Ihrem Händler auf.

MONTAGE DES INNENTEILS

1 - Öffnen Sie das Hauptvisier: Wenden Sie den Helm und nehmen Sie das rechte Wangenpolster ab. Mit dem „Emergency“-Gurt können Sie das Wangenpolster leicht aus den Befestigungsschlitzen ziehen.

2 & 3 - Nehmen Sie in folgender Reihenfolge das Wangenpolster aus seinen 3 Befestigungsstellen: Vorderes äußeres Ende, dann Mitte, dann hinten. Ziehen Sie es zur Innenseite des Helms.

4 & 5 - Um das Wangenpolster endgültig zu entfernen, lösen Sie die beiden roten Befestigungsdruckknöpfe.

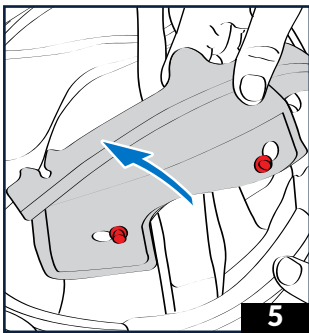
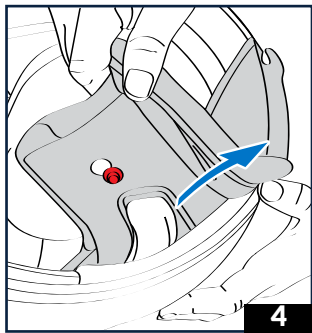
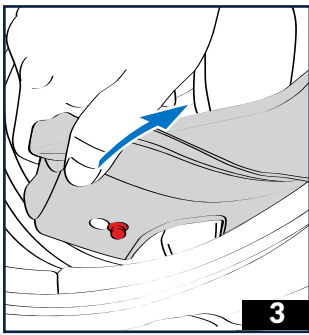
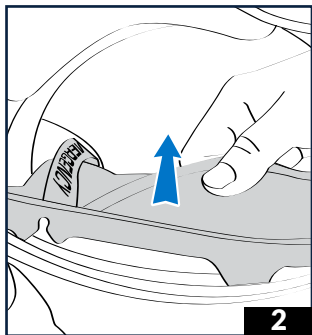
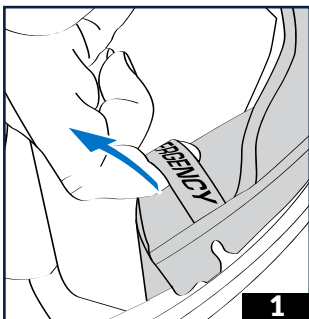

MONTAGE DES INNENTEILS

5 & 6 - Nehmen Sie das Wangenpolster komplett ab, indem sie es über das äußerste Ende der Kinnriemenbefestigung gleiten lassen. Drehen Sie den Helm gleichzeitig um, falls nötig.

6 - Gehen Sie genauso vor, um das linke Wangenpolster zu entfernen.

7 - Lösen Sie die beiden Druckknöpfe auf der Rückseite der Abdeckung. Schieben Sie Ihre Hand unter die Rückseite der Abdeckung und ziehen sie sie an beiden Seiten zu sich, um die Abdeckung aus ihren beiden Druckbefestigungsgehäusen zu befreien.

8 - Klippen Sie den Vorderteil der Abdeckung Clip für Clip ab und ziehen Sie gleichzeitig nach innen. Beginnen Sie an einem äußersten Ende Ihrer Wahl. Die Abdeckung ist komplett gelöst und kann jetzt abgenommen werden.

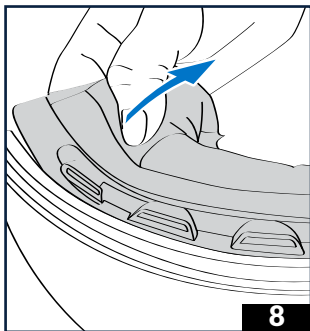
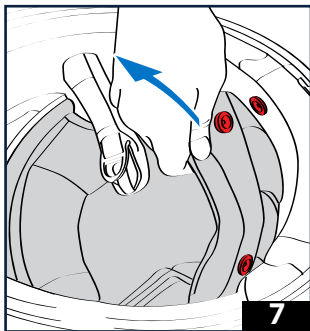
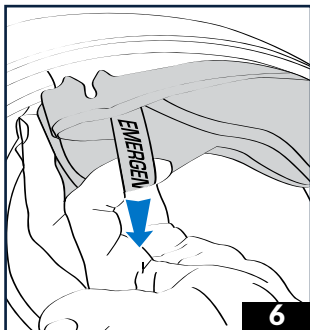

⚠ ACHTUNG! Die Positionierung des Innenteils ist wichtig, damit der Helm auf dem Kopf hält. Verwenden Sie Ihren Helm nicht, wenn Sie Bedenken in Bezug auf das Abnehmen oder Wiederanbringen des Innenteils haben. Für Unterstützung und Beratung nehmen Sie Kontakt mit Ihrem Händler auf. Verwenden Sie niemals einen Helm ohne ein Teil, das zu seinem Inneren gehört. Er schützt Sie sonst bei einem Unfall nicht.

⚠ ACHTUNG! Die Kalotte und die Abdeckung sind so gefertigt, dass sie perfekt auf Ihrem Kopf sitzen. Bei einem Unfall kann sich ein Helm, der nicht Ihrer Größe entspricht, lösen und Ihr Kopf ist nicht mehr geschützt. Dies kann zu schweren und sogar fatalen Verletzungen führen. Wenn Sie nicht sicher sind, dass das Innenteil wieder richtig eingesetzt wurde, benutzen Sie Ihren Helm nicht. Für Unterstützung und Beratung nehmen Sie Kontakt mit Ihrem Händler auf.

MONTAGE DES INNENTEILS

1 & 2 - Setzen Sie die Abdeckung in den Helm ein. Achten Sie darauf, Sie in die richtige Richtung einzusetzen. Setzen Sie die Vorderseite der Abdeckung wieder ein. Klippen Sie die fünf Clips an die dafür vorgesehenen Stellen. Beginnen Sie mit dem mittleren Clip, den Sie über den Pfeil führen, der an der Abdeckvorrichtung eingezeichnet ist, dann nach und nach die vier anderen seitlichen Clips.

3 bis 5 - Setzen Sie die Rückseite der Abdeckung wieder ein. Bringen Sie die zwei Befestigungsdruckknöpfe der Abdeckung wieder an einer Seite und dann an der anderen Seite an der dafür vorgesehenen Stelle an. Drücken Sie dann darauf, um sie zu befestigen. Stellen Sie sicher, dass die Abdeckung wieder richtig platziert sowie von der Vorder- bis zur Rückseite des Helms gespannt ist.

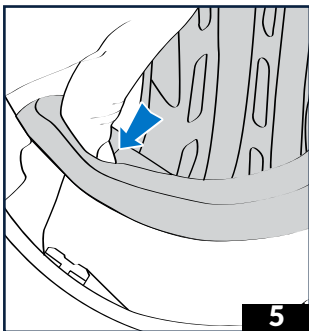
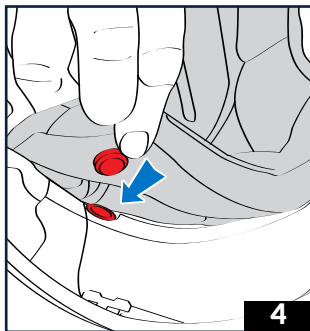
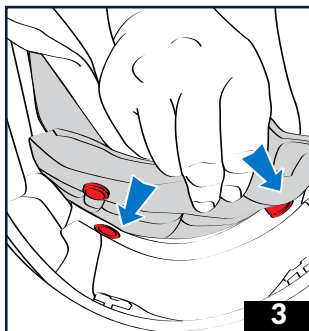
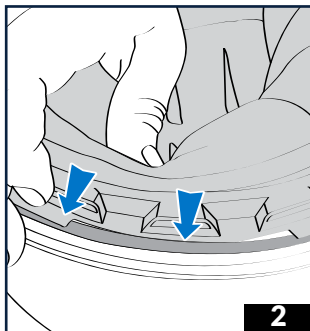
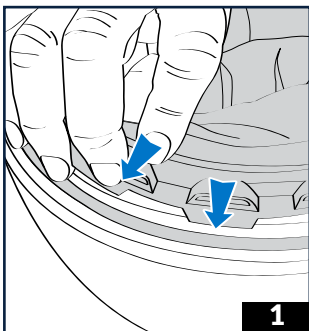

FORTSETZUNG INNENMONTAGE

Setzen Sie die Wangenpolster mit ihrem jeweiligen äußersten Ende ein. Lassen Sie sich von den roten Druckknöpfen leiten, um die Richtung der wieder einzusetzen den Wangenpolster zu finden.

6 bis 9 - Klippen Sie die drei Befestigungsclips pro Wangenpolster in ihr Gehäuse. Beginnen Sie mit dem hinteren Clip, dann der mittlere und der vordere. Um sicherzustellen, dass das Wangenpolster gut sitzt, üben Sie auf beiden Seiten Druck darauf aus.

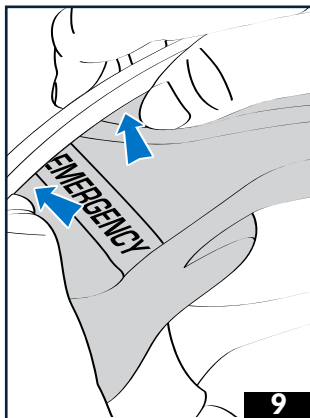
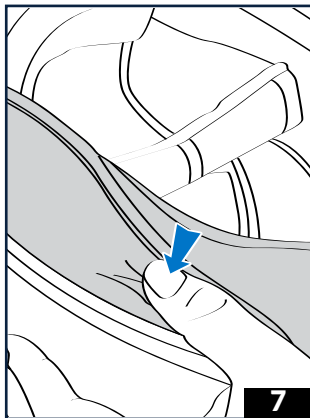
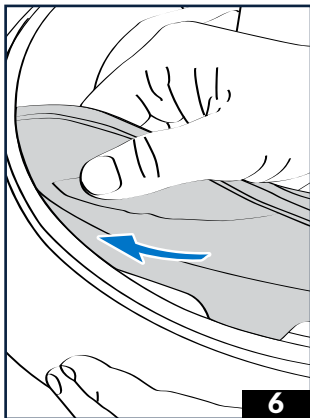

Suite MONTAGE INTÉRIEUR

11 bis 14 - Drehen Sie den Helm, um an die Vorderseite jedes Wangenpolsters zu gelangen und die zwei Befestigungsdrückknöpfe wieder anzubringen: Einen hinten und einen vorne.

⚠ ACHTUNG! Die Positionierung des Innenteils ist wichtig, damit der Helm auf dem Kopf hält. Verwenden Sie Ihren Helm nicht, wenn Sie Bedenken in Bezug auf das Abnehmen oder Wiederanbringen des Innenteils haben. Für Unterstützung und Beratung nehmen Sie Kontakt mit Ihrem Händler auf. Verwenden Sie niemals einen Helm ohne ein Teil, das zu seinem Inneren gehört. Er schützt Sie sonst bei einem Unfall nicht.

⚠ ACHTUNG! Die Kalotte und die Abdeckung sind so gefertigt, dass sie perfekt auf Ihrem Kopf sitzen. Bei einem Unfall kann sich ein Helm, der nicht Ihrer Größe entspricht, lösen und Ihr Kopf ist nicht mehr geschützt. Dies kann zu schweren und sogar fatalen Verletzungen führen. Wenn Sie nicht sicher sind, dass das Innenteil wieder richtig eingesetzt wurde, benutzen Sie Ihren Helm nicht. Für Unterstützung und Beratung nehmen Sie Kontakt mit Ihrem Händler auf.

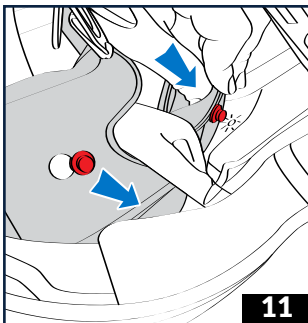

11

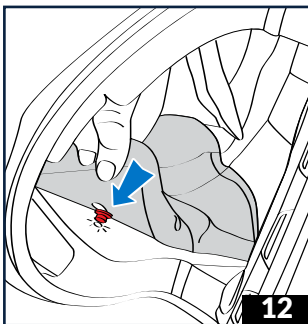

12

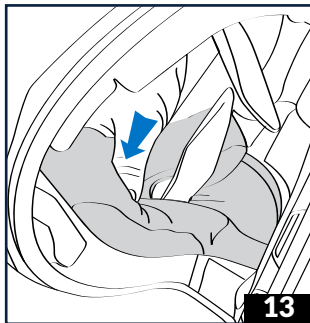

13

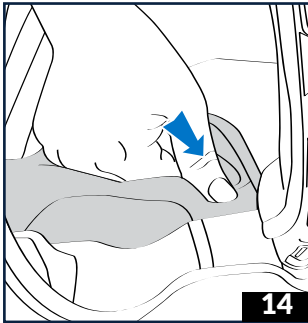

14

REINIGUNG DER INNENTEILE

Die Textilinnenteile sind waschbar. Um sie nicht zu beschädigen, ist es wichtig, sich akribisch an die folgenden Ratschläge zu halten:

Die Wangenpolster und die Abdeckung müssen mit lauwarmem Seifenwasser (etwa 30 °C) per Hand gewaschen werden. Verwenden Sie keine aggressiven Reinigungsmittel, sondern entweder eine geringe Menge Feinwaschmittel oder Marseille-Seife.

Vor dem Gebrauch der Textilien und Schaumstoffe ist es wichtig, sie komplett trocknen zu lassen. Sie müssen bei Raumtemperatur trocknen. Bügeln Sie die Textilteile niemals. Verwenden Sie für die Teile in Lederoptik oder die einzelnen Textilien der Sicherheitselemente einen Schwamm oder ein leicht feuchtes Tuch mit ein bisschen Marseille-Seife. Waschen Sie sie danach mit klarem Wasser ab.

Verwenden Sie für die Teile aus Styropor nicht zu viel Wasser.

Vor dem Gebrauch des Helms ist es wichtig, sich zu vergewissern, dass alle Innenteile komplett trocken sind.

 **ACHTUNG! Die Beschädigung der Innenschäume beeinträchtigt die richtige Größe Ihres Helms. Wenn der Helm nicht mehr richtig an Ihrem Kopf sitzt, kann er sich lösen und Ihr Kopf ist nicht mehr geschützt. Dies kann zu schweren und sogar fatalen Verletzungen führen.**

DIE TEXTILIEN

Dank den Komfortextilien und -schaumstoffen des AERON-GP können Sie die Vorteile Ihres Helms bestmöglich genießen.

Die Teile, die mit der Haut in Berührung kommen, sind aus einem Stoff gefertigt, der einen angenehmen Kontakt, eine gute Schweißaufnahme und Alterungsbeständigkeit garantiert. Unsere Stoffe, die mit der Haut in Berührung kommen, sind behandelt, um die Vermehrung von Bakterien und somit schlechte Gerüche zu vermeiden.

 **ACHTUNG! Obwohl alle Teile der Innenverkleidung wegen ihrer Widerstandsfähigkeit und ihrer Haltbarkeit ausgewählt worden sind, sind sie je nach Pflege, Instandhaltung und Nutzungszeit, aber auch je nach Säuregehalt Ihres Schweißes normalem Verschleiß ausgesetzt. Wenn Sie Alterung feststellen, empfehlen wir Ihnen, Ihre Innenausstattung auszutauschen, um dauerhaft einen vollkommen sauberen Helm zu haben, der Ihnen den nötigen Komfort bietet. Ihr Händler kann Ihnen die Ersatzteile und auch optional Wangenpolster mit verschiedenen Höhen und Dichten anbieten für den Fall, dass die Standardauswahl nicht zur Morphologie Ihres Gesichts passt.**

 **ACHTUNG! Kontrollieren Sie bei jedem Tragen des Helms, dass er gut auf Ihrem Kopf sitzt.**

WANGENSCHUTZ

Die Maske mildert Luftturbulenzen stark ab und trägt zur perfekten Schalldämmung des Helms bei. Sie können sie jedoch folgendermaßen abnehmen:

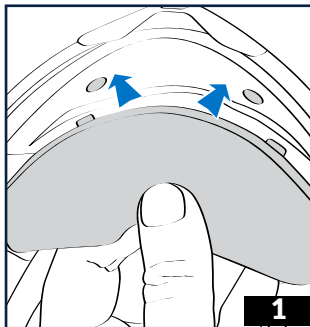

1 - Ziehen Sie sie an einer Seite und dann an der anderen, um sie von ihrer Stelle zu lösen.

2 - Führen Sie erst die eine, dann die andere Seite wieder ein, um sie neu zu positionieren.

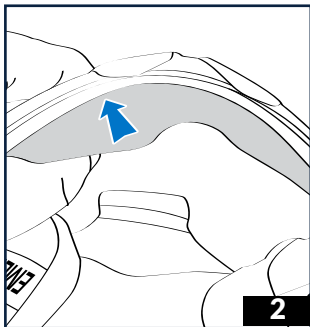
**ANTI-FOG-MASKE****Kleine Maske (Sommer)**

MONTAGE: Die kleine Maske wird mit einem Bajonettssystem am Helm befestigt. Halten Sie die Maske vor die 3 Befestigungsstifte der Halterung und stecken Sie sie zusammen mit den Laschen (1) an die dafür vorgesehenen Stellen.

Zum Verriegeln nach rechts verschieben (Helm gegenüber) (2). Lösen Sie die Blockierung, indem Sie die Laschen nach unten drücken.

ABNEHMEN: In die entgegengesetzte Richtung wie bei der Montage verschieben und dann die Maske aus den Befestigungsstiften herausnehmen.

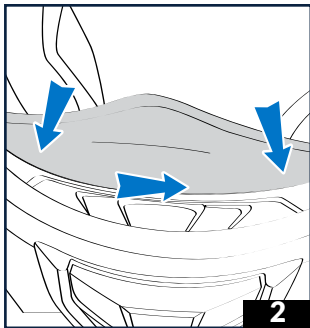
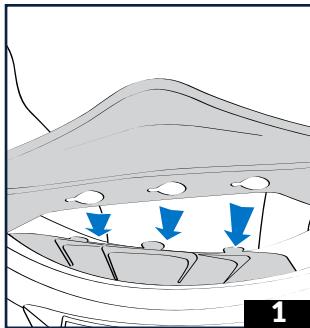

ANTI-FOG-MASKE

Große Maske (Winter/Racing)

MONTAGETIPPS

1 - Nehmen Sie zur Verwendung der Racing-Anti-Beschlag-Maske die kleine Maske ab.

2 - Befestigen Sie den oberen Teil an den 3 Vorrichtungen der Maskenhalterung. Setzen Sie die 2 seitlichen Befestigungsrohre in die für sie vorgesehene Stelle ein. Wiederholen Sie den Vorgang auf der gegenüberliegenden Seite der Maske. Zwei Luftauslässe sorgen auch unter den extremsten Bedingungen für einen perfekten Luftaustausch.

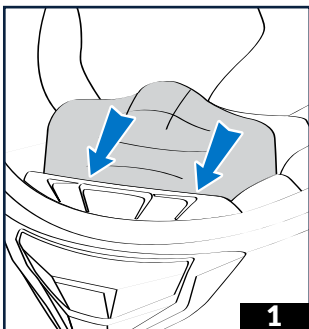

DEMONTAGETIPPS

Entfernen Sie die Rohre aus den für sie vorgesehenen Stellen. Lösen Sie den oberen Teil von diesen 3 Befestigungsstiften und nehmen Sie die Maske ab.

⚠ ACHTUNG! Die Positionierung des Innenteils ist wichtig, damit der Helm auf dem Kopf hält. Verwenden Sie Ihren Helm nicht, wenn Sie Bedenken in Bezug auf das Abnehmen oder Wiederanbringen des Innenteils haben. Für Unterstützung und Beratung nehmen Sie Kontakt mit Ihrem Händler auf. Verwenden Sie niemals einen Helm ohne ein Teil, das zu seinem Inneren gehört. Er schützt Sie sonst bei einem Unfall nicht.

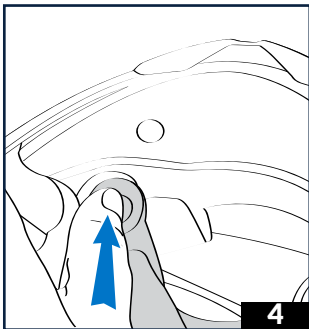
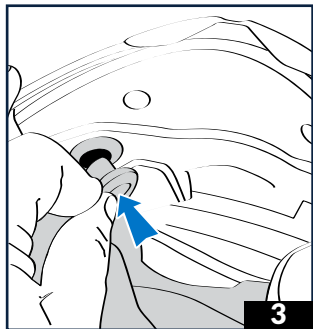
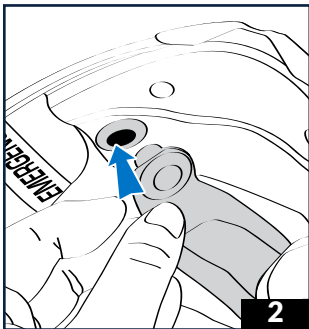

ANTI-VERSCHMUTZUNGSFILTER

Die untere Belüftung im Kinnbereich ist mit einem herausnehmbaren Filter ausgestattet. Er bietet drei Möglichkeiten, den Luftstrom zu steuern:

- Position 1 Maximaler Luftstrom (ohne Filter).
- Position 2 Gefilterter Luftstrom (mit Filter in Position).

- Position 3 Geschlossener Luftstrom zum Mund (Filter in Position, aber umgekehrt).

Sie sollten Ihren Filter regelmäßig wechseln, vor allem wenn Sie in einer verschmutzten Umgebung fahren. Ersatz-Anti-Verschmutzungsfilter sind bei Ihrem Händler erhältlich.

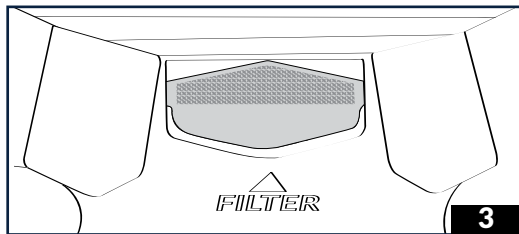
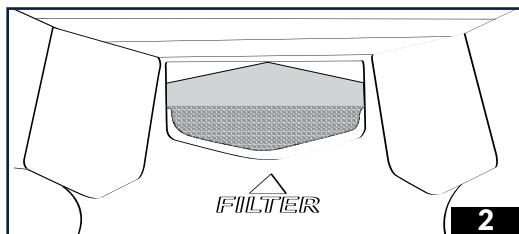
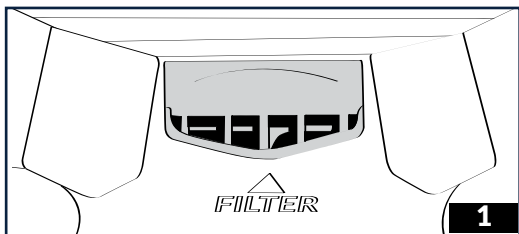

SPOILER

Der AERON-GP ist mit einem Spoiler ausgestattet, der die aerodynamischen Leistungen bei sehr hohen Geschwindigkeiten optimieren soll. Der Spoiler wurde in Zusammenarbeit mit unseren anspruchsvollsten Piloten entwickelt. Er verringert den Luftwiderstand, beseitigt Zittereffekte und sorgt für eine bessere Stabilität sowie eine höhere Höchstgeschwindigkeit.

Um die geltenden Sicherheitsstandards einzuhalten, ist der Spoiler so konzipiert, dass er bei einem Sturz oder einer starken mechanischen Belastung ausgeworfen wird. Beachten Sie daher bitte die folgenden Vorsichtsmaßnahmen für den Gebrauch:

⚠ ACHTUNG! Bei der Verwendung, dem Transport oder der Handhabung des Helms sind einige Vorsichtsmaßnahmen zu beachten, um Schäden am Spoiler zu vermeiden. Wenn diese Hinweise nicht beachtet werden, erlischt die Garantie.

Ebenfalls von der Garantie ausgeschlossen sind Sturz oder Abriss. Versuchen Sie nicht, den Spoiler abzureißen. Fassen Sie den Helm nicht am Spoiler an. Drücken Sie nicht auf den Spoiler (z. B. beim Reinigen). Versuchen Sie nicht, den Spoiler abzumontieren. Transportieren Sie den Helm nicht ohne Tasche (er könnte sonst hängenbleiben). Tragen Sie den Helm nicht am Arm.

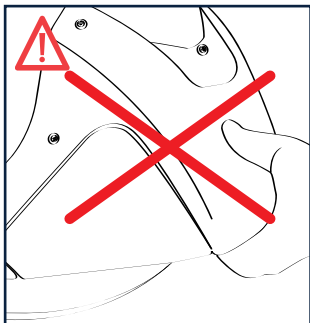
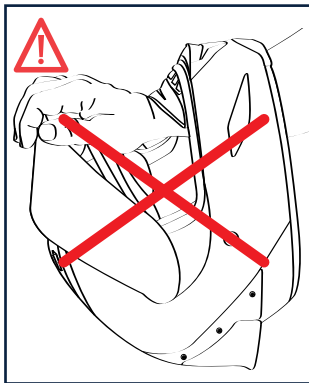
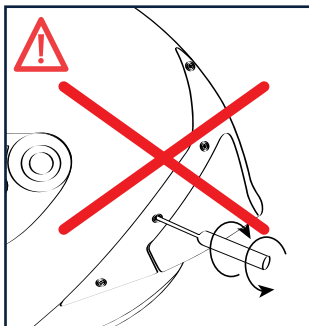
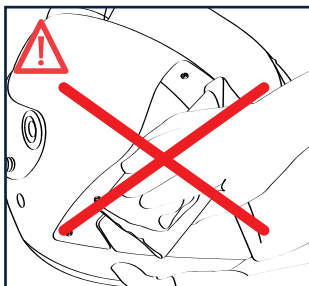

VISIER

- 1 - Visierblocker
- 2 - Rotationsachse
- 3 - Visier

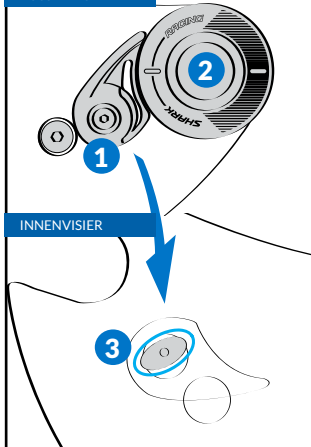
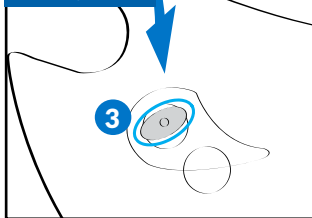
AUSSENVISIER**INNENVISIER**

Das Visier Ihres Helms AERON-GP ist das Ergebnis von Studien und Entwicklungen, durch die Sie ein Visier mit einer optischen Qualität (Optik-Klasse 1) und Sicherheit auf sehr hohem Niveau erhalten. Die Außenseite wurde mit einer kratzfesten Beschichtung behandelt, um die Nutzungsdauer Ihres Visiers zu verlängern. Die Innenseite ist mit einer exklusiven Anti-Beschlag-Beschichtung versehen, die bei sorgfältiger Pflege reaktiviert werden kann, um langfristig so wirksam wie möglich zu sein. Sie sollten daher das Visier regelmäßig pflegen.

ABMONTIEREN DES VISIERS

1 - Positionieren Sie das Visier in Mittelposition; eingraviertes Kreis auf dem Visier, der mit der vorderen Schraube der Unterplatte ausgerichtet werden muss.

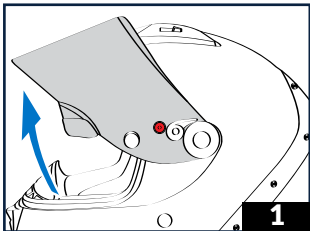

2a bis 3 - Drehen Sie die Kommas um eine Vierteldrehung nach vorne. Die Blockierrollen geben das Visier frei.

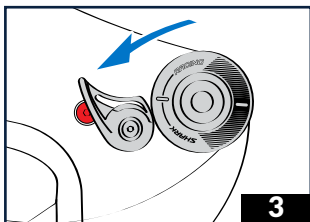
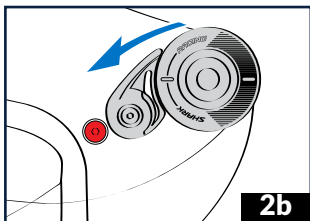
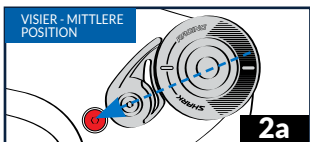

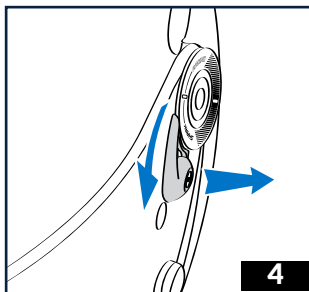

4

4 & 5 - Ziehen Sie das Visier aus den seitlichen Rotationsachsen heraus.

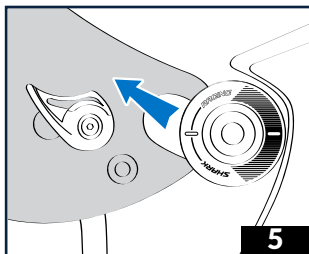

5

PFLEGE DES VISIERS

Reinigen Sie das Visier nur mit milder Flüssigseife, lauwarmem Wasser sowie einem weichen und feuchten Tuch. Lassen Sie das Visier vor dem Hochklappen lufttrocknen.

⚠ ACHTUNG! Verwenden Sie keine abrasiven Reinigungsmittel sowie Flüssigkeiten, die Ammoniak oder Alkohol beinhalten.

Fahren Sie zu Ihrer Sicherheit auf keinen Fall mit einem Visier, das Ihnen keine perfekte Sicht garantiert. Wenn Ihr Visier Ihnen nach einer Nutzungszeit keine hervorragende Sicht garantiert, muss es unbedingt ausgetauscht werden.

MONTAGE DES VISIERS

- Überprüfen Sie, ob sich die Rollen der Blocker auf beiden Seiten des Visiers an den für an den für sie vorgesehenen Stellen befinden. Der längste Teil der Blocker sollte zur Vorderseite des Visiers zeigen.

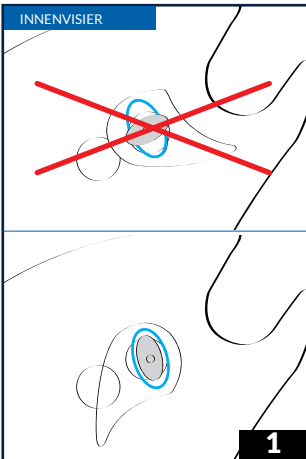

INNENVISIER

1

2 - Schieben Sie die Seitenlaschen des Visiers gleichzeitig in die seitlichen Rotationsachsen.

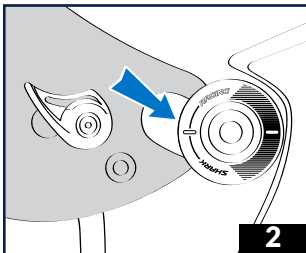

2

3 - Positionieren Sie das Visier in der mittleren Position; Kreis ist auf einer Höhe mit der Rotationsachse des Visiers.

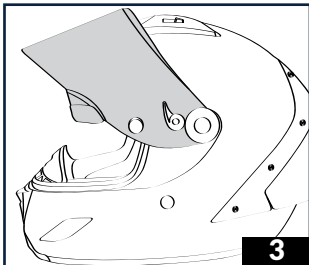

4 - Üben Sie Druck auf den Blocker aus, um ihn gegen das Visier zu drücken. Führen Sie dann eine Vierteldrehung nach hinten aus, um ihn gegen die Rotation in seine Ausgangsposition zurückzubringen. Führen Sie dieselben Schritte auf der anderen Seite durch.

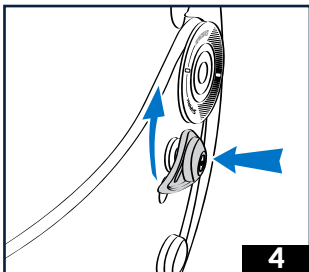

5 & 6 - Schieben Sie zum Verriegeln des Visiers die Kommas wieder in die geschlossene Position.

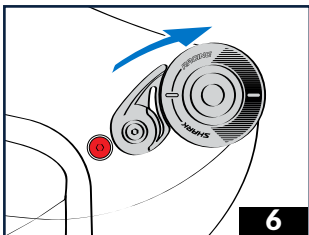
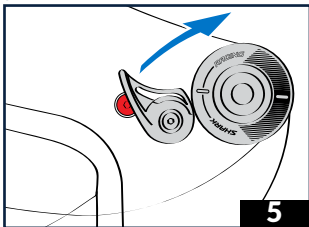

⚠ ACHTUNG! Niemals Gewalt anwenden. Überprüfen Sie vor der Nutzung des Helms die Bewegung des Visiers.

⚠ ACHTUNG! Verwenden Sie den Helm nicht, wenn Sie sich nicht sicher sind, dass Sie das Visier richtig hochgeklappt haben. Das Visier könnte sich beim Fahren plötzlich und unerwartet vom Helm lösen. Dadurch verlieren Sie die Kontrolle über Ihr Motorrad und verursachen dann einen Unfall, eine Verletzung oder einen Todesfall. Wir empfehlen Ihnen für Unterstützung und Beratung Kontakt mit Ihrem Händler aufzunehmen. Öffnen Sie nicht das Visier beim Fahren mit hoher Geschwindigkeit. Es könnte sich ablösen und Ihre Augen und Ihr Gesicht ungeschützt lassen. Zudem könnte Ihr Kopf nach hinten oder auf die Seiten gezogen werden. Sie könnten somit die Kontrolle über das Motorrad verlieren und so einen Unfall, Verletzungen oder Tod verursachen.

⚠ ACHTUNG! Getönte oder bunte Visiere dürfen niemals nachts oder bei schlechten Sichtverhältnissen verwendet werden, da dies Ihr Sehvermögen mindert. Fahren Sie niemals mit einem beschlagenen Visier.

⚠ ACHTUNG! Wenn Ihr Visier Ihnen nach einer Nutzungszeit keine hervorragende Sicht garantiert, muss es unbedingt ausgetauscht werden. Wir empfehlen Ihnen immer, bei optimalen Sichtverhältnissen zu fahren.

EINSTELLUNG DER REIBUNGSKRAFT DES VISIERS

1 - Mithilfe des mitgelieferte Inbusschlüssels können Sie die Reibungskraft Ihres Visiers einstellen.

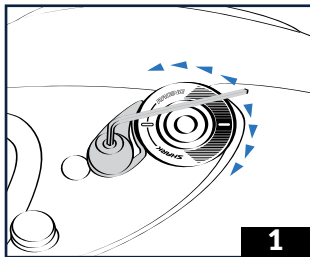

EINSTELLUNG DER VISIERDICHTHEIT

Ihr Helm wurde in der Fabrik sorgfältig voreingestellt. Wir empfehlen Ihnen, diese Einstellungen zu verändern. Das patentierte SHARK-Rotationssystem bietet jedoch die Möglichkeit, das Visier im Laufe der Zeit entsprechend der Nutzung und der möglicherweise notwendigen Anpassung zu verstellen. Wir empfehlen Ihnen, sich an Ihren Händler zu wenden, um diesen Vorgang durchzuführen, wenn Sie sich nicht sicher sind.

⚠️ ACHTUNG! Fahren Sie zu Ihrer Sicherheit auf keinen Fall mit einem Visier, das Ihnen keine perfekte Sicht garantiert.

⚠️ ACHTUNG! Wenn Ihr Visier Ihnen nach einer Nutzungszeit keine hervorragende Sicht garantiert, muss es unbedingt ausgetauscht werden.

TEAR-OFF

Ihr AERON-GP-Helm kann mit Tear-Off ausgestattet werden. Tear-Off ist eine sehr dünne Kunststoffolie, die als Zwischenschutz zwischen Ihrem Visier und der leicht erneuerbaren Außenseite dient.

Achtung: Tear-Offs dürfen nur auf geschlossenen Rennstrecken verwendet werden und sind auf der Straße nicht erlaubt. Das Visier des AERON-GP ist mit den notwendigen Befestigungsstiften ausgestattet, um Tear-Offs aufzunehmen (Abbildung A; Stift mit Pfeil gekennzeichnet).

MONTAGETIPPS

1 - Die Tear-Off-Befestigungsstifte sind auf Exzentrern montiert. Drehen Sie sie, um den Achsabstand zwischen den beiden Befestigungsstiften auf beiden Seiten des Visiers zu verringern.

2 - Platzieren Sie die Tear-Offs auf dem sauberen Visier. Sobald die Tear-Offs auf beiden Befestigungsstiften positioniert sind, spannen Sie die Tear-Offs, indem Sie beide Befestigungsstifte drehen, um den Achsabstand zwischen den Befestigungsstiften auf beiden Seiten des Visiers zu verringern.

⚠️ ACHTUNG! Eine falsche Positionierung der Tear-Offs kann Ihre Sicht beeinträchtigen und zu Unfällen führen.

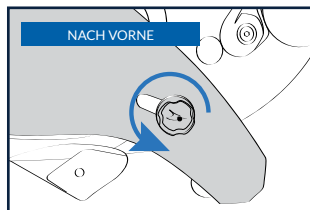

BELÜFTUNG DER VORDERSEITE

1 - Dieser vordere Lufteinlass kann durch seitliches Verschieben des Cursors in

eine offene oder geschlossene Position gebracht werden.

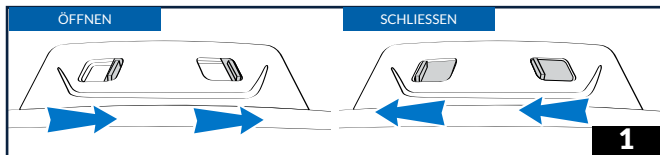
**OBERE BELÜFTUNG**

Die oberen Belüftungen auf beiden Seiten der Oberseite des Helms sorgen für eine optimierte Luftzirkulation auf der Oberseite des Kopfes. In der nach

vorne gerichteten Cursorposition des Helms sind die Belüftungen geschlossen. In der Cursorposition zurückgesetzt zum Heckspoiler sind die Belüftungen geöffnet.

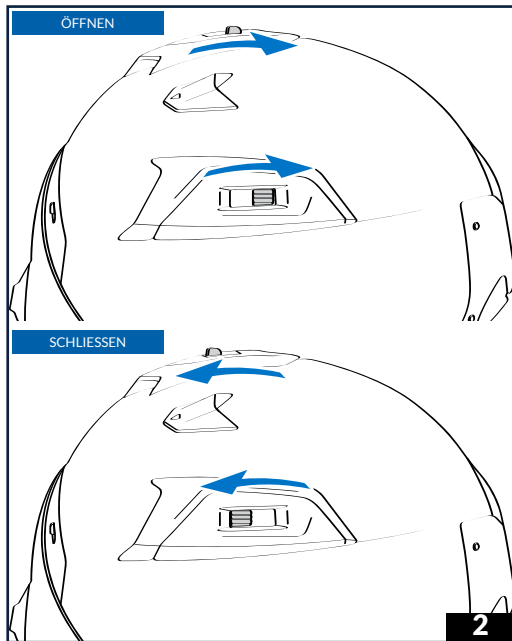

KINNRIEMENBELÜFTUNG

2 FUNKTIONEN

1 - Diese niedrige Belüftung sorgt für einen Luftstrom über die Innenfläche des Visiers, um das Beschlagsrisiko zu verringern. Diese Funktion ist ständig gewährleistet, wenn die Klappe geöffnet ist.

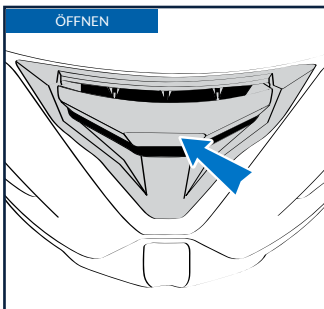
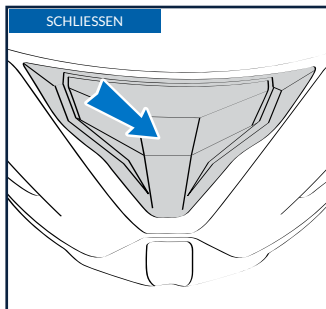

2 - Diese Belüftung sorgt auch für einen Lufteinlass, um die Belüftung Ihres Gesichts zu optimieren. Bei dieser Belüftung können Sie zwischen zwei Positionen auswählen, die Sie je nach Geschwindigkeit und Aerodynamik Ihres Zweirads einstellen können (Geschlossen; Offen).

EASY-FIT

Ihr SHARK AERON-GP wurde konzipiert, um Brillenträgern mit dem SHARK EASY FIT zusätzlichen „Komfort“ zu bieten. Beide Wangenpolster wurden mit einem

Element aus Komfortschaumstoff gefertigt, damit die Brillenbügel leicht hindurchpassen.

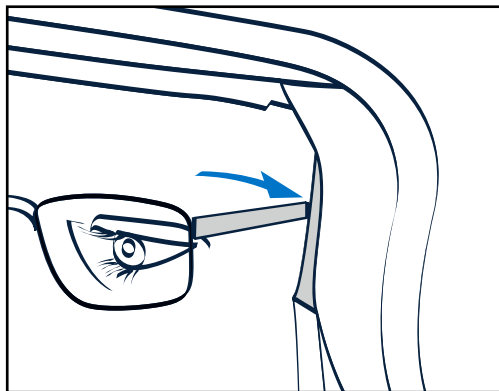

LEGAL INFORMATION: this helmet was specifically designed for motorcycle use. It is not to be subjected to any technical modification. In order to offer an adequate level of protection, this helmet has to be properly adjusted and securely fitted. Any helmet which has been subjected to a severe impact must be replaced.

CAUTION: Do not apply any paint, stickers, petrol or any other solvent to this helmet. Only the visors, which have been approved N° E11 060154, marketed as SHARK VZ100 and N° E11 060401 marketed as VZ100 MXV shall be used with this helmet. This visor is made of injected polycarbonate. To keep the good optical quality of the visor and the coatings do not use any solvent, petrol, abrasive paste or similar products for cleaning. We advise to use a soft rag with warm water and mild soap. Visors printed "DAYTIME USE ONLY" must not be used at night or in poor visibility conditions.

Mentions légales : ce casque a été conçu pour une utilisation moto. Aucune modification technique ne doit lui être apportée. Pour assurer une protection suffisante, ce casque doit être bien ajusté, correctement et solidement attaché. Tout casque qui a été soumis à un choc est à remplacer.

Attention : n'appliquez sur ce casque ni autocollant, ni peinture, ni essence, ni aucun autre solvant. Seuls les écrans homologués sous le N° E11 060154, commercialisé sous la référence SHARK VZ100 et le N°E11 060401 commercialisé sous la référence VZ100 MXV, doivent être utilisés avec ce casque. Cet écran est en polycarbonate injecté. Pour maintenir la bonne qualité optique et éviter les problèmes d'abrasion, ne pas utiliser de produits à base d'alcool, de solvant, d'essence, de pâte abrasive ou autres produits similaires pour son nettoyage. Il est conseillé de tremper l'écran dans de l'eau tiède savonneuse (savon de Marseille) et d'utiliser seulement ensuite un chiffon doux pour son nettoyage. Les écrans portant la mention "DAYTIME USE ONLY" (Utiliser seulement le jour) ne se prêtent pas à une utilisation de nuit ou dans des conditions de mauvaise visibilité.

Rechtliche Hinweise : Dieser Helm wurde speziell für den Gebrauch durch Motorradfahrer entwickelt. Dieser Helm unterliegt keiner technischen Änderung. Um ein Mindestmaß an Sicherheit zu gewährleisten, muss dieser Helm entsprechend eingestellt und dann getragen werden. Jeder Helm muss nach jeder stärkeren Kraftaufnahme (Unfall) unbedingt ersetzt werden.

ACHTUNG: Verwenden Sie keinerlei Fremdlacke, Aufkleber, Benzine oder irgendgeartete Lösungs-/Reinigungsmittel auf diesem Helm. Es dürfen ausschließlich solche Visiere für diesen Helm verwendet werden, die das Stanzzeichen N° E11 060154, Dieser Helm ist mit der Nummer SHARK VZ100 und der Nummer N° E11 060401 als VZ100 MXV zu verwenden. Das Visier muss sorgfältig behandelt werden. Jeder Stoss und jeder Abrieb sind zu vermeiden.

Zum Abbau und Wiedereinbau richten Sie sich bitte genau nach der anliegenden Gebrauchsanweisung. Dieses Visier ist aus Polycarbonat. Um die gute optische Qualität des Visiers und der Beschichtungen zu erhalten, benutzen Sie weder Lösungsmittel, Benzin, Polierpaste noch ähnliche Produkte zum Reinigen. Wir empfehlen ein weiches Tuch mit lauwarmem Wasser und mildem Reinigungsmittel. Visiere mit der Aufschrift "DAYTIME USE ONLY" dürfen nachts oder bei schlechter Sicht nicht benutzt werden.

Annotazioni legali: Questo casco è stato specificatamente progettato per uso motociclistico. Non deve essere in alcun modo modificato. Al fine di offrire un adeguato livello di protezione questo casco deve essere regolato in modo sicuro e correttamente calzato. Tutti i caschi che hanno subito un forte impatto devono essere sostituiti.

Attenzione: non utilizzare vernice, adesivi, benzina o altri solventi su questo casco. La visiera deve essere maneggiata con cura. Solo le visiere, che sono state omologate N° E11 060154, commercializzato con il riferimento SHARK VZ100 e il codice N°E11 060401 commercializzato con il riferimento VZ100 MXV, devono essere utilizzati con questo casco. La visiera è fabbricata in policarbonato iniettato. Per non compromettere la qualità e le condizioni di visibilità garantite dalla visiera e dai suoi strati, si prega di non usare nessun solvente, benzina o pasta abrasiva durante il processo di pulizia. Consigliamo l'uso di un panno bagnato con acqua tiepida e sapone neutro. Le visiere che portano la dicitura "DAYTIME USE ONLY" non devono assolutamente essere utilizzate durante le ore notturne o in condizioni di scarsa visibilità.

Menciones legales: este casco está específicamente diseñado para su uso en motocicletas. No debe sufrir ningún tipo de manipulación o modificación. Para ofrecer la máxima protección, el casco debe estar correctamente colocado, ajustado y cerrado. Todo casco que haya sufrido un golpe de importancia debe ser sustituido.

Atención: No aplicar pinturas, adhesivos, gasolinas ni disolventes sobre el casco. Sólo pueden montarse en este casco las pantallas homologadas N° E11 060154 se comercializa con el número de referencia SHARK VZ100 y con el número de referencia VZ100 E11 060401 se utilizará el número de referencia VZ100 MXV. Esta pantalla está fabricada en policarbonato inyectado. Para conservar su excelente calidad óptica y evitar los problemas por abrasión, no utilizar en su limpieza productos a base de alcohol, disolventes o gasolina, ni pulimentos abrasivos o similares. Se recomienda sumergir la pantalla en agua tibia con jabón (Jabón de Marsella) y a continuación usar un paño suave para su secado y limpieza. Las pantallas con la inscripción "DAYTIME USE ONLY" no son adecuadas para uso nocturno o en condiciones de baja visibilidad, por su gran absorción de la luz.

AERON-GP



OWNER'S MANUAL - MANUEL D'UTILISATION - BENUTZERHANDBUCH - LIBRETTO ISTRUZIONI - MANUAL DEL USUARIO

WARNING!

Carefully read, understand and follow the instructions provided in this manual, and keep it in a safe place for future reference. If you have any doubt whatsoever regarding the use or care of your helmet, please see your retailer for assistance or advice. Failure to follow the warnings and instructions provided herein can result in the failure of the helmet to protect you in an accident, resulting in a head injury or death.

ATTENTION !

Veuillez lire avec attention, comprendre et suivre les instructions fournies dans ce manuel, et veuillez le garder en lieu sûr pour vous en servir ultérieurement. En cas de doute concernant l'utilisation ou l'entretien du casque, veuillez demander l'aide ou l'avis de votre revendeur. Tout non respect des précautions et recommandations fournies dans ce manuel peut entraîner une défaillance dans l'efficacité du casque à vous protéger en cas d'accident, provoquant une blessure grave ou la mort.

WARNING!

Lesen Sie diese Anleitung aufmerksam durch und bewahren Sie sie sorgfältig auf. Bei Fragen zur Verwendung oder Pflege Ihres Helms wenden Sie sich

 "This user's manual and its images can not be considered as contractual. SHARK reserves the right to improve the quality of production. The images contained in this document are SHARK's exclusive property. Any reproduction is forbidden".

 "Ce manuel d'utilisation ainsi que les images contenues ne peuvent être considérés comme contractuels. SHARK se réserve le droit d'améliorer la qualité de la production. Les images contenues dans ce document sont la propriété exclusive de SHARK. Toute reproduction est interdite".

 "Diese Bedienungsanleitung und seine Bilder sind nicht Vertragsbestandteil. SHARK behält sich das Recht vor, die Qualität der Herstellung zu verbessern.

an Ihren Einzelhändler. Falls Sie die Warnungen und Hinweise dieser Anleitung nicht befolgen, kann das die Schutzwirkung des Helms im Falle eines Unfalls beeinträchtigen, was zu einer schweren oder tödlichen Kopfverletzung führen kann.

ATTENZIONE!

Leggere con attenzione, capire e seguire le istruzioni fornite in questo libretto e conservarlo in luogo sicuro per potersene servire ulteriormente. In caso di dubbio riguardo l'utilizzo o la manutenzione del casco, chiedere l'aiuto o l'avviso del proprio rivenditore. Il non rispetto delle precauzioni e raccomandazioni fornite in questo libretto può provocare una mancanza dell'efficacia del casco a proteggere in caso d'incidente, provocando una ferita grave o la morte.

ATENCIÓN!

Lea atentamente, siga las instrucciones de este manual y guárdelo en lugar seguro para futuras referencias. Si tuviera cualquier duda sobre la utilización o cuidado de su casco por favor diríjase a su establecimiento habitual. No seguir los avisos y consejos de utilización presentes en este manuscrito podría disminuir la protección para la cual este casco está diseñado, pudiendo causar traumatismos craneales o incluso la muerte en caso de accidente.

Die in diesem Dokument enthaltenen Bilder sind der alleinige Besitz von SHARK. Jede Vervielfältigung ist untersagt".

 "Questo manuale d'uso e le immagini in esso contenute non possono essere considerati come contrattuali. SHARK si riserva il diritto di ottimizzare la qualità della produzione. Le immagini riportate nel presente documento sono di proprietà esclusiva di SHARK. Riproduzione vietata".

 "Este manual del usuario y sus imágenes no pueden ser considerados como contractuales. SHARK se reserva el derecho de mejorar la calidad de la producción. Las imágenes contenidas en este documento son propiedad exclusiva de SHARK. Prohibida toda reproducción".

Grazie di aver scelto un casco SHARK AERON-GP. Questo casco è un prodotto di qualità, perfettamente adatto all'uso urbano ed extraurbano. AERON-GP si avvale di tutta l'esperienza di SHARK nel settore della sicurezza, ed è stato progettato esclusivamente per l'uso su un motoveicolo a due ruote. Questo casco è conforme alle norme internazionali, tuttavia non può proteggere l'utente in qualsiasi circostanza. Prima dell'uso, si prega di leggere attentamente tutte le seguenti raccomandazioni. Portare questo casco non vuol dire dimenticare di essere prudenti.

Normativa: Il casco SHARK AERON-GP è omologato e conforme alla normativa UNECE R 22/06, ed è quindi conforme ai requisiti imposti in tutti i Paesi in cui tale normativa è in vigore.

PRECAUZIONI E RACCOMANDAZIONI

1. Benché il nostro casco sia conforme agli standard mondiali per la produzione di caschi, guidate sempre con prudenza. Un casco non può proteggere completamente il conducente da tutti i possibili impatti ad alta o bassa velocità. Tutti i dispositivi di sicurezza hanno dei limiti ed è possibile subire un trauma cranico in un incidente nonostante si indossi il casco. Tuttavia, per proteggersi da un incidente mortale o da un danno permanente dovuto a lesioni alla testa, il casco deve essere della misura corretta per la testa e il cinturino deve essere stretto e bloccato correttamente come descritto in questo manuale.

2. Questo casco è progettato per smorzare l'impatto distruggendo parzialmente la calotta e/o l'ammortizzatore interno. Questo danno può non essere evidente, di conseguenza, se il casco subisce un impatto, anche in caso di una semplice caduta a terra, esso deve essere restituito per essere controllato, sostituito o distrutto, anche se non sembra danneggiato. In caso di dubbi, e se non si è sicuri che questa regola valga per l'urto in questione, rivolgersi al proprio rivenditore prima di usare nuovamente il casco.

3. Come tutti i prodotti, i caschi possono deteriorarsi con il passare del tempo a seconda delle condizioni di uso. Prima di usare il casco, controllare sempre che esso non presenti segni di deterioramento o danni. La taglia del casco deve sempre corrispondere alla misura della testa dell'utente. In caso contrario, il casco si è allargato ed è necessario sostituirlo. Non indossare mai un casco danneggiato. Anche se il casco non è danneggiato o deteriorato, si raccomanda di cambiarlo cinque anni dopo il suo acquisto.

4. Non apportare nessuna modifica al casco. Non perforare né tagliare mai alcun elemento del casco. Qualsiasi modifica potrebbe danneggiare il casco, riducendone l'efficacia nella protezione dagli impatti.

5. Maneggiare il casco con cautela. Non sedervisi mai sopra né gettarlo a terra. Non guidare mai con il casco appeso a una qualsiasi parte del

motoveicolo.

6. Non utilizzare mai petrolio, prodotti petroliferi, chimici o altri solventi per pulire il casco, la calotta o la visiera. Inoltre, non esporre mai il casco ai vapori di questi solventi (ad esempio, lasciandolo sul tappo del serbatoio della moto). Il casco potrebbe subire gravi danni per opera di questi agenti chimici, senza che ciò sia evidente, riducendo così l'efficacia della sua protezione. Usare soltanto sapone delicato, acqua calda e un panno morbido per pulire e asciugare il casco e la visiera.

7. Non applicare mai vernice, adesivi o nastro adesivo sulla calotta o sulla visiera. Questi potrebbero rovinare il casco senza produrre danni evidenti, riducendo così l'efficacia della sua protezione.

8. Nessuna personalizzazione o modifica deve alterare il design originale o la qualità costruttiva. L'aggiunta di accessori non approvati dal produttore del casco (action camera; kit di comunicazione, accessori decorativi, ecc.) può alterare le prestazioni di protezione garantite dal produttore del casco. Solo gli accessori raccomandati e valutati dal produttore durante la procedura di omologazione del casco possono garantire che le prestazioni protettive del casco rimangano conformi agli standard di omologazione. Gli accessori approvati devono essere installati secondo le istruzioni del produttore del casco contenute nel presente manuale.

9. Quando si indossa il casco si osserva una riduzione dell'udito, del campo visivo e dei movimenti della testa. Adeguare di conseguenza il proprio stile di guida.

10. Lasciar asciugare il casco a temperatura ambiente. Non esporlo mai a temperature superiori a circa 160°F/70°C, come potrebbe accadere, ad esempio, se il casco venisse lasciato sul sedile del passeggero o nel bagagliaio di un'auto. Tenete sempre il casco lontano da fonti di calore, come la marmitta o il bauletto del motoveicolo a 2 ruote.

11. Per qualsiasi dubbio o domanda sul casco, contattare SHARK o il fornitore più vicino.

⚠ ATTENZIONE! Non garantiamo che questo prodotto sia in grado di proteggere completamente l'utente da tutti i possibili urti ad alta o bassa velocità o da lesioni potenzialmente letali. L'utente del casco riconosce e accetta l'esistenza di rischi intrinseci alla guida di motoveicoli a due ruote, che non si limitano agli urti di qualsiasi tipo, ad alta o bassa velocità. Con l'acquisto e l'utilizzo di questo prodotto, l'utente si assume e accetta espressamente, volontariamente e consapevolmente questi rischi e solleva SHARK da ogni responsabilità, fino al limite massimo consentito dalla legge, per qualsiasi danno che ne possa derivare.

- Precauzioni e raccomandazioni pag. 2
- Anatomia del casco pag. 3
- Scelta della taglia pag. 4-5
- Cinturino pag. 6 - 8
- Consigli per l'uso pag. 9
- Elementi in tessuto pag. 10 - 15
- Protezione antivento pag. 16
- Mascherina anti-appannamento pag. 16 - 17
- Filtro antinquinamento pag. 18
- Avvertenze sullo spoiler pag. 19
- Visiera pag. 20 - 23
- Tear-Off pag. 23
- Ventilazioni pag. 24 - 25
- Easy Fit pag. 25
- Menzioni legali pag. 26

- 1) Visiera
- 2) Ventilazione frontale
- 3) Ventilazione superiore
- 4) Venturi superiore
- 5) Spoiler
- 6) Ventilazione mentoniera
- 7) Venturi laterale
- 8) Meccanismo visiera
- 9) Cinturino a doppio anello
- 10) Mascherina anti-appannamento
- 11) Protezione anti-vento

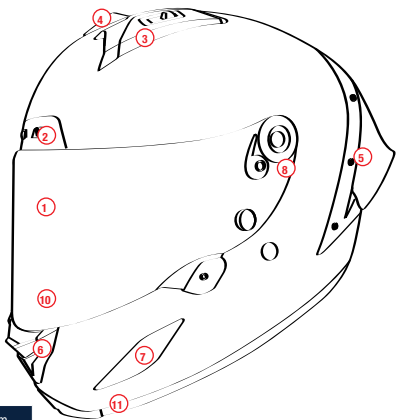

XS-53/54 cm	S-55/56 cm	M-57/58 cm
L-59/60 cm	XL-61/62 cm	XXL-63/64 cm

ATTENZIONE! Per quanto riguarda la circolazione in Francia, il codice della strada prevede l'apposizione dei catarifrangenti di sicurezza (forniti in una bustina a parte) secondo il disegno allegato.

ATTENZIONE! Poiché negli Stati Uniti vige una normativa specifica, non è possibile utilizzare caschi dotati della sola omologazione UNECE, ma solo caschi dotati anche dell'omologazione DOT-FMVSS 218.

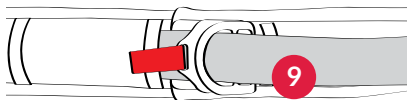



ATTENZIONE! Nessun casco può proteggere completamente l'utente da tutti i possibili urti, sia ad alta che a bassa velocità. Tuttavia, per una protezione efficace, il casco deve essere della taglia corretta e il cinturino deve essere stretto correttamente come descritto nel manuale. Non utilizzare un casco della taglia corretta o non stringere correttamente il sistema di chiusura del cinturino è pericoloso, in quanto il casco potrebbe separarsi dalla testa in caso di incidente, causando ferite gravi o mortali.

SCELTA DELLA TAGLIA

Ogni casco dalla XS alla XXL è progettato per una determinata misura della testa. Per misurare la circonferenza della testa usare un metro a nastro avvolgendolo orizzontalmente attorno alla testa 2,5 cm sopra le sopracciglia. Se la misura è compresa tra due taglie, provare prima il casco più piccolo. Tuttavia, a causa delle diverse morfologie del cranio, i riferimenti delle taglie sono puramente indicativi

per orientare l'utente alla taglia più adatta alla sua testa. Per una protezione efficace, è necessario verificare che il casco corrisponda effettivamente alla testa dell'utente. Quando si sceglie un nuovo casco, verificare che la testa sia ben inserita all'interno del casco, con la parte superiore del campo visivo sopra le sopracciglia. Controllare anche che il cinturino sia allacciato in modo corretto come indicato nella pagina successiva.

1. La testa deve essere ben avviluppata dal casco e i guanciali devono fornire un buon sostegno. Se non è così significa che il casco è troppo grande, provare una taglia più piccola.

Vedere la Figura A.

2. Con il cinturino allacciato correttamente, accertarsi che il casco non si muova troppo da sinistra a destra e dall'alto in basso. Quando si muove il casco, si deve sentire la pelle tirare a livello della testa e del viso. Se non è così significa che il casco scelto è troppo grande, provare una taglia più piccola.

Vedere la Figura B.

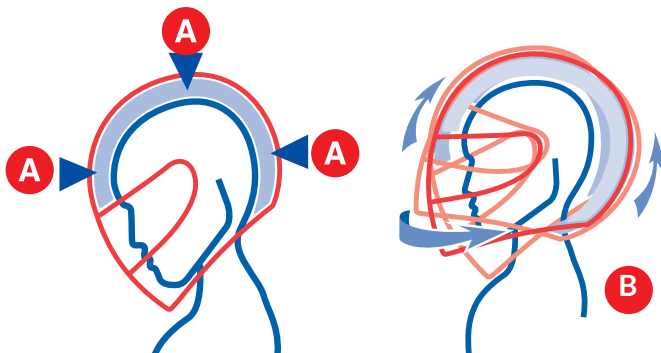

3. Con il cinturino allacciato, afferrare la parte posteriore del casco per la base e cercare di toglierlo dalla testa con un movimento rotatorio. Quindi, provare a togliere il casco afferrandolo per la base della mentoniera. Questi movimenti devono essere compiuti in maniera sufficientemente energica. Se il casco inizia a sfilarsi, significa che è troppo grande, provare quindi una taglia più piccola.

4. Inclinare la testa in avanti il più possibile. La base della mentoniera non deve toccare il petto.

Vedere la Figura C.

5. Inclinare la testa all'indietro il più lontano possibile. La base del casco non deve toccare la schiena.

Vedere la Figura D.

Non tenere i capelli intrecciati o legati all'interno del casco. Non mettere nulla dentro/ o sui capelli all'interno del casco. Non aggiungere nulla all'interno del casco per regolarne la posizione sulla testa.

Per qualsiasi domanda sulla scelta della taglia di casco giusta, rivolgersi al proprio rivenditore. Ciascuno di questi passaggi deve essere ripetuto per tutta la vita utile del casco, poiché gli inserti in gommapiuma possono subire alterazioni nel corso del tempo. Se, nel corso della vita utile del casco, questo non mantiene la taglia corretta, sarà necessario sostituirlo.

ATTENZIONE! Non prestate mai il casco senza essersi assicurati, seguendo le istruzioni del presente manuale, che vada bene alla persona a cui viene prestato.

ATTENZIONE! Se seguendo queste istruzioni non si trova un casco perfettamente aderente, **NON USARLO**. Scegliere una taglia o un modello diverso.

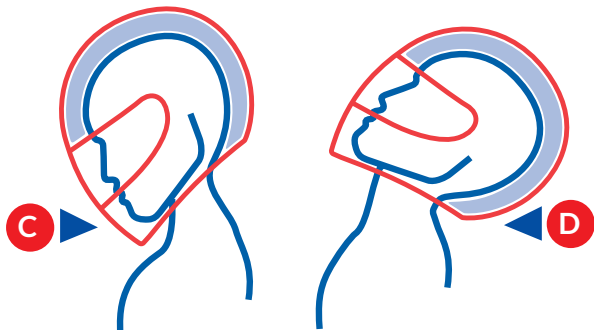

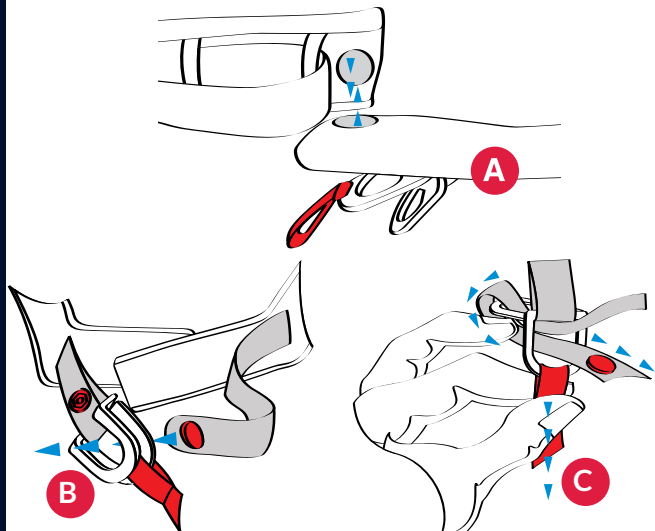

⚠ ATTENZIONE! Non utilizzare mai il passante come unica chiusura del cinturino. Per una chiusura corretta, il cinturino deve passare attraverso le fibbie a doppio anello come previsto dalle istruzioni. L'uso scorretto del cinturino può causare lo sfilamento del casco in caso di incidente, lasciando la testa senza protezione. Provare a tirare il cinturino con le dita.

Se il cinturino si allenta in qualche modo, significa che non è stato allacciato correttamente nelle fibbie a doppio anello. Ripetere le operazioni descritte a fianco. Non guidare mai con il cinturino aperto, allacciato male o posizionato in modo errato. Sebbene le guance diano l'impressione che il casco fornisca un sostegno sicuro, in caso di incidente verrebbe espulso, lasciando la testa senza protezione. In caso di dubbi sul sistema di chiusura del casco, non utilizzarlo.

CHIEDERE CONSIGLIO AL RIVENDITORE

Questo casco è dotato di un sistema magnetico esclusivo detto AUTO-LOCK che permette di regolare il cinturino in modo molto rapido. La presenza di magneti su entrambi i lati delle protezioni del cinturino facilita l'inserimento di queste protezioni sotto il mento.

Vedere la Figura A.

1. Far passare la parte più lunga del cinturino attraverso i due anelli, controllando che il cuscinetto sia posizionato correttamente tra la cinghia e il collo.

Vedere la Figura B.

2. Formare un'asola con l'estremità del cinturino intorno all'anello esterno, e farla ripassare nell'anello interno.

Vedere la Figura C.

3. Tirare l'estremità della cinghia finché il cinturino non è ben stretto. Il cinturino deve essere posizionato contro il collo, non sotto il mento. Deve essere il più

stretto possibile senza causare dolore o impedire la respirazione.

Vedere la Figura D.

4. Agganciare il bottone dell'estremità libera della cinghia al fine di evitare che fluttui al vento. Vedere la Figura E.

ATTENZIONE! I magneti possono produrre un campo magnetico ampio e potente.

Pacemaker

I magneti possono influire sul funzionamento di pacemaker, defibrillatori impiantabili e/o altre protesi e/o dispositivi. Se si porta uno di questi dispositivi, si consiglia di tenersi a distanza di sicurezza dai magneti.

Effetto sugli oggetti connessi

Schede SIM, carte di credito, carte di debito, badge, schede magnetiche in generale, supporti informatici, memorie, apparecchi acustici, altoparlanti, orologi meccanici, bussole, radio, telecomandi e/o oggetti o dispositivi, ecc. possono essere danneggiati da campi magnetici intensi. Devono essere tenuti lontani dai magneti.

Contusioni

I magneti possono produrre una grande forza di attrazione. Se maneggiati con noncuranza, le dita o la pelle potrebbero rimanere intrappolate tra due magneti. Ciò può provocare contusioni ed ematomi nelle aree interessate.

Schegge

I magneti possono scheggiarsi, quindi evitare collisioni violente tra di essi. I magneti sono dotati di un sottile rivestimento che li protegge dalla corrosione. Questo rivestimento può danneggiarsi o incrinarsi in seguito a collisioni o forti pressioni: se i magneti sono esposti per lunghi periodi agli agenti atmosferici diretti, come l'umidità, possono ossidarsi.

Effetti sulle persone

Secondo le conoscenze attuali, i campi magnetici dei magneti non hanno effetti misurabili, positivi o negativi, sulle persone. È improbabile che il campo magnetico di un magnete rappresenti un pericolo per la salute, ma il rischio non può essere totalmente escluso. Per motivi di sicurezza, evitare il contatto diretto e prolungato con i magneti.

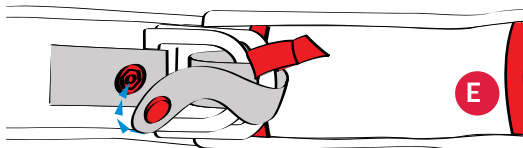
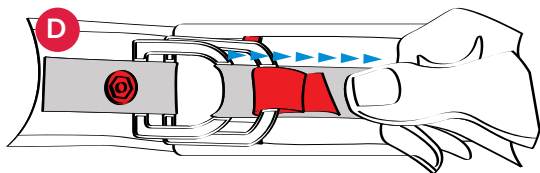

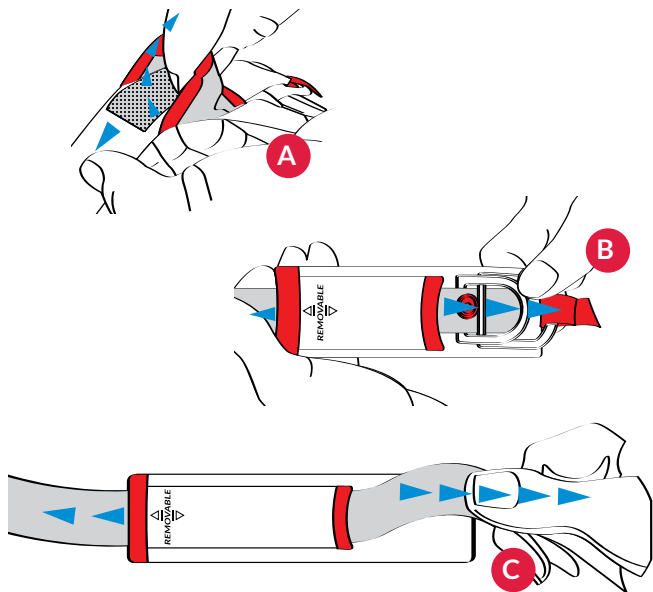

REGOLAZIONE DELLE PROTEZIONI SOTTOGOLA

Il casco AERON-GP è dotato di protezioni sottogola regolabili in lunghezza.

A - Allentare la chiusura in velcro in corrispondenza della scritta "REMOVABLE" per separare le protezioni dal cinturino

B / C - Una volta che la cinghia del cinturino è staccata del tutto dalla sua protezione, è possibile farla scorrere e regolarne la lunghezza. Regolare di conseguenza la protezione sottogola in

base alla nuova lunghezza disponibile della cinghia. Riattaccare la cinghia alla rispettiva protezione con la chiusura in velcro.

NOTA BENE: le protezioni sottogola possono essere completamente rimosse dalle cinghie del cinturino e quindi separate dal casco per il lavaggio, vedere pag. 15 per le istruzioni di manutenzione.

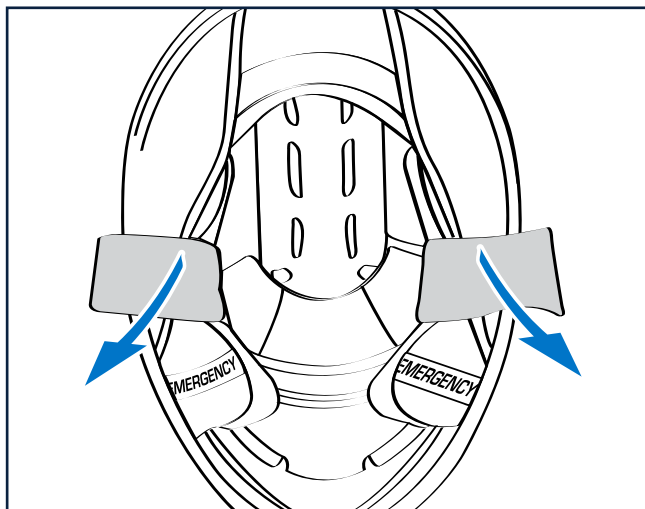

INDOSSARE IL CASCO

Per indossare il casco, staccare il cinturino, afferrare gli attacchi del cinturino su entrambi i lati del casco e allargarli verso l'esterno per facilitare il passaggio della testa. Allo stesso tempo, tenere con i pollici i due attacchi del cinturino verso l'esterno, in modo che rimangano nella posizione corretta per facilitare il fissaggio del casco una volta indossato.

Posizionare correttamente le protezioni sottogola e bloccare il cinturino, facendo riferimento alle istruzioni di serraggio. Verificare che il casco sia stato indossato correttamente e che la tensione del cinturino sia corretta.

SFILARE IL CASCO

Staccare il cinturino, allargare verso l'esterno ogni attacco del cinturino per facilitare la rimozione del casco. Per sfilare il casco, eseguire al contrario la stessa procedura prevista per indossarlo.



ATTENZIONE! Se non si riesce a chiudere correttamente il cinturino, o non si riesce a indossare correttamente il casco sulla testa, NON USARLO! Rivolgersi al rivenditore per ricevere assistenza.

DÉMONTAGE INTÉRIEUR

1 - Aprire la visiera principale. Girare il casco e smontare il guanciale destro. Per farlo, aiutarsi con la cinghia "Emergency" per rimuovere facilmente il guanciale dalle tacche di fissaggio.

2 e 3 - Staccare il guanciale dai 3 punti di fissaggio nell'ordine seguente: estremità anteriore, poi parte centrale, poi estremità posteriore. Tirare verso l'interno del casco.

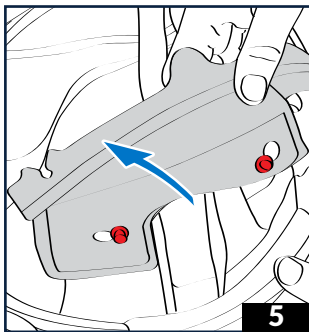
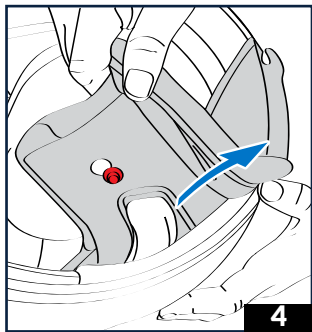
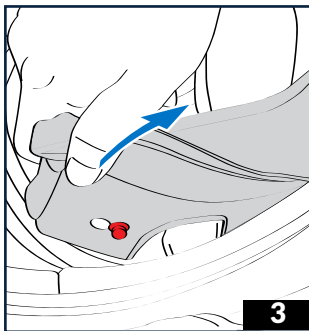
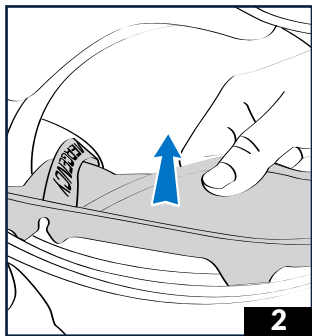
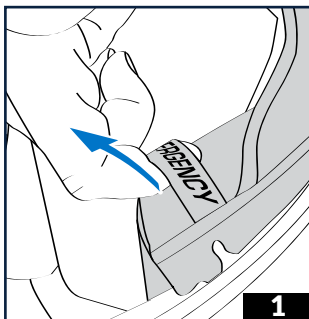

SMONTAGGIO DEGLI ELEMENTI INTERNI

5 e 6 - Rimuovere del tutto il guanciaie facendolo scorrere sull'estremità dell'attacco del cinturino, capovolgendo il casco se necessario.

6 - Eseguire le medesime operazioni per rimuovere il guanciaie sinistro.

7 - Sganciare i due bottoni automatici sulla parte posteriore della cuffia. Far scorrere la mano sotto la parte posteriore della cuffia e tirare verso di sé su entrambi i lati per sganciare la cuffia dai due bottoni automatici.

8 - Sganciare la parte anteriore della cuffia, clip dopo clip, tirando verso l'interno e partendo da una qualsiasi estremità. La cuffia è completamente staccata, ora è possibile estrarla.

ATTENZIONE! Il posizionamento degli elementi interni è critico per il mantenimento del casco sulla testa. In caso di dubbi sullo smontaggio o il rimontaggio degli elementi interni, non usare il casco. Rivolgersi al rivenditore per ricevere assistenza e consigli. Non usare mai il casco in assenza di uno qualsiasi dei suoi componenti interni, non vi proteggerà in caso di incidente.

ATTENZIONE! Il calottino e la cuffia interna sono fatti per avvolgere perfettamente la testa. In caso di incidente, un casco della taglia sbagliata può sfilarsi, lasciando così la testa dell'utente senza protezione e causando lesioni gravi se non addirittura fatali. Se non si ha la certezza che gli elementi interni sono stati rimontati correttamente, non usare il casco. Rivolgersi al rivenditore per ricevere assistenza e consigli.

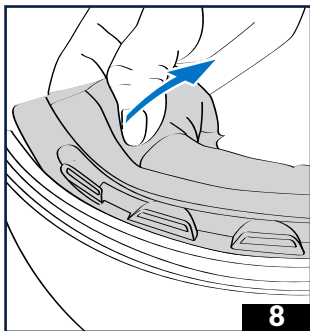
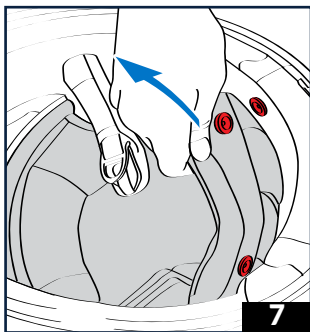
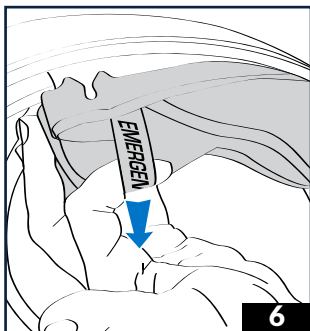

**MONTAGGIO DEGLI
ELEMENTI INTERNI**

1 e 2 - Far scivolare la cuffia all'interno del casco. Accertarsi di averla inserita nel senso corretto. Ricollocare la parte anteriore della cuffia. Fissare le cinque clip nelle loro rispettive sedi. Iniziare facendo scorrere la clip centrale sulla freccia del supporto della cuffia, quindi una alla volta le quattro clip laterali successive.

Da 3 a 5 - Riposizionare la parte posteriore della cuffia. Riposizionare ciascuno dei due bottoni automatici sulla cuffia da un lato e poi dall'altro, rivolti verso i rispettivi alloggiamenti, quindi premerli per fissarli. Assicurarsi che la cuffia sia riposizionata e tesa correttamente dalla parte anteriore a quella posteriore del casco.

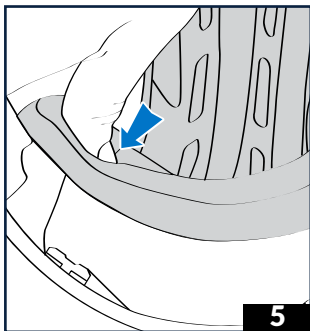
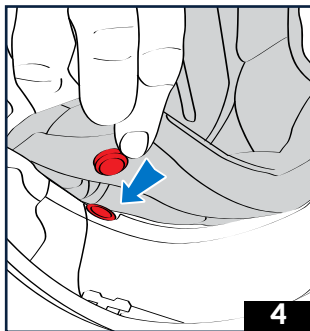
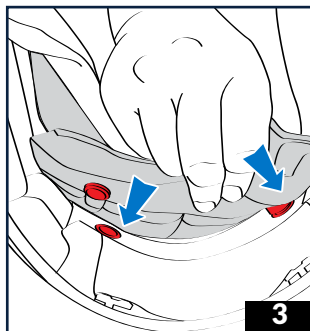
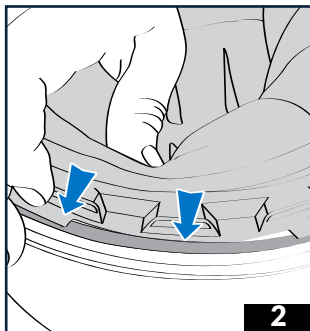
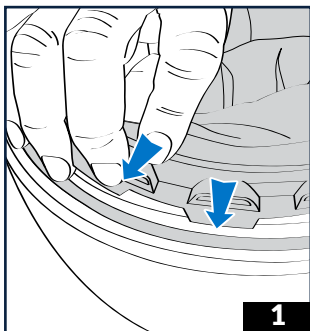

MONTAGGIO DEGLI ELEMENTI INTERNI (CONTINUA)

Infilare ciascuno dei guanciali con la propria estremità del cinturino corrispondente. Usare i bottoni automatici rossi come riferimento per trovare il senso dei guanciali da reinserire.

Da 6 a 9 - Fissare ciascuna delle tre clip di fissaggio per guanciaie nella rispettiva sede, iniziando dalla clip posteriore, passando a quella centrale e infine fissando la clip anteriore. Premere entrambe le parti del guanciaie per assicurarsi che questo sia saldamente in posizione.

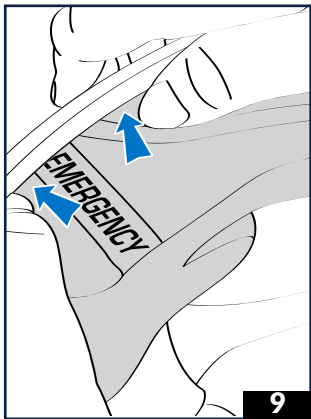
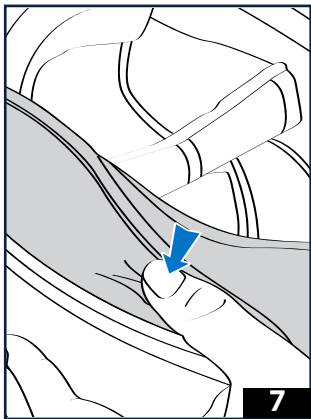
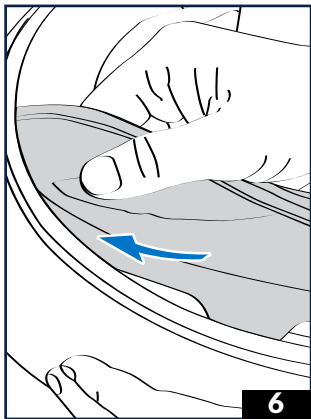

MONTAGGIO DEGLI ELEMENTI INTERNI (CONTINUA)

Da 11 a 14 - Capovolgere il casco per accedere alla parte anteriore di ciascun guancia e poter reinserire i due bottoni automatici di fissaggio: uno sulla parte posteriore e uno su quella anteriore.

⚠ ATTENZIONE! Il posizionamento degli elementi interni è critico per il mantenimento del casco sulla testa. In caso di dubbi sullo smontaggio o il rimontaggio degli elementi interni, non usare il casco. Rivolgersi al rivenditore per ricevere assistenza e consigli. Non usare mai il casco in assenza di uno qualsiasi dei suoi componenti interni, non vi proteggerà in caso di incidente.

⚠ ATTENZIONE! Il calottino e la cuffia interna sono fatti per avvolgere perfettamente la testa. In caso di incidente, un casco della taglia sbagliata può sfilarsi, lasciando così la testa dell'utente senza protezione e causando lesioni gravi se non addirittura fatali. Se non si ha la certezza che gli elementi interni sono stati rimontati correttamente, non usare il casco. Rivolgersi al rivenditore per ricevere assistenza e consigli.

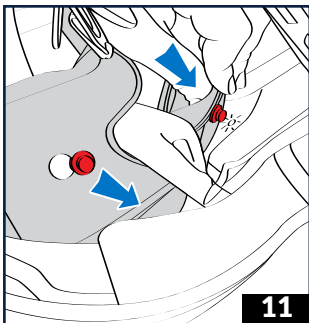

11

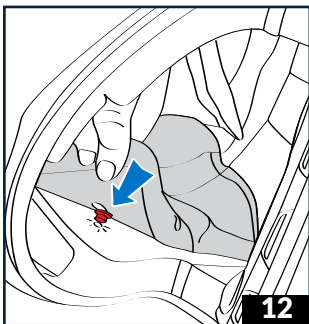

12

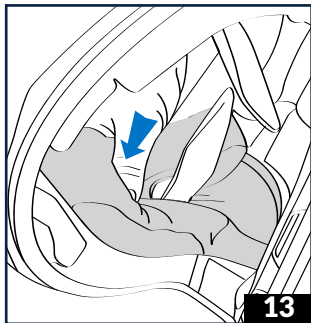

13

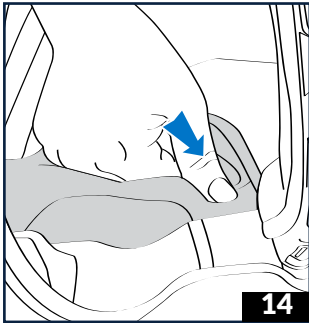

14

PULIZIA DELL'INTERNO

Gli elementi in tessuto interni sono lavabili; per non rovinarli, è importante seguire scrupolosamente i consigli qui di seguito:

I guanciali e la cuffia devono essere lavati a mano, con acqua tiepida (circa 30°) e sapone. Non usare detergenti aggressivi, ma una dose ridotta di un detersivo per delicati, come del sapone di Marsiglia.

Gli elementi in tessuto e in gommapiuma devono essere completamente asciutti prima dell'uso. L'asciugatura deve avvenire a temperatura ambiente. Non stirare mai gli elementi in tessuto. Per gli elementi in simil-pelle o in tessuto attaccati ai componenti di sicurezza, usare una spugna o un panno leggermente inumidito con un po' di sapone di Marsiglia, quindi risciacquare con acqua pulita.

Evitare di usare troppa acqua sui componenti in polistirolo.

È essenziale assicurarsi che tutti gli elementi interni siano completamente asciutti prima di usare il casco.

 **ATTENZIONE!** Eventuali danni agli elementi in gommapiuma interni hanno effetti negativi sulla taglia del casco. Se non si adatta più alla testa, il casco può sfilarsi, lasciando così la testa dell'utente senza protezione e causando lesioni gravi se non addirittura fatali.

GLI ELEMENTI IN TESSUTO

Gli elementi in tessuto e in gommapiuma di AERON-GP consentono di apprezzare al meglio le prestazioni del casco. Gli elementi a contatto con la pelle sono realizzati in un tessuto piacevole da indossare, che assorbe bene il sudore e resiste all'invecchiamento. I nostri tessuti a contatto con la pelle sono trattati per limitare la proliferazione di batteri, e quindi di cattivi odori.

 **ATTENZIONE!** Sebbene siano stati selezionati per la loro resistenza e durata, tutti gli elementi del rivestimento interno sono soggetti a normale usura a seconda della cura e della manutenzione, della durata d'uso e dell'acidità del sudore. Se si nota un certo invecchiamento, consigliamo di sostituire i rivestimenti interni per mantenere il casco perfettamente pulito e confortevole nel tempo. Il rivenditore sarà in grado di procurare i pezzi di ricambio, nonché guanciali opzionali di diversa spessore e densità se la dotazione standard non si adatta alla morfologia del viso dell'utente.

 **ATTENZIONE!** Ogni volta che si indossa il casco, controllare che corrisponda correttamente alla testa.

PROTEZIONE ANTIVENTO

La protezione riduce notevolmente la turbolenza dell'aria e contribuisce alla perfetta insonorizzazione del casco.
È comunque possibile toglierla in questo modo:

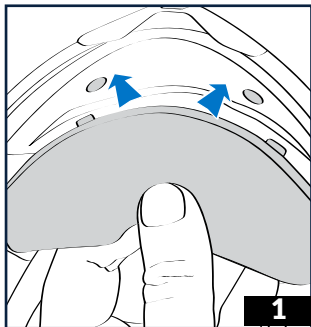

1 - Un lato dopo l'altro, tirare verso di sé la protezione antivento per staccarla dalla sua sede.

2 - Per riposizionarla, reinserire prima un lato, poi l'altro.

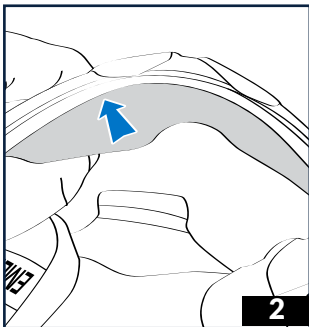

MASCHERE ANTICONDENSA

Maschera piccola (estate)

MONTAGGIO: la maschera piccola si fissa al casco con un sistema a baionetta. Posizionare la maschera davanti ai 3 perni di supporto e inserirli nelle fessure insieme alle linguette (1).

Spostarla a destra (casco davanti) per bloccarla (2). Terminare le operazioni di blocco premendo le linguette.

SMONTAGGIO: Spostare la maschera nel senso contrario a quello di montaggio, quindi estrarla dai perni di supporto.

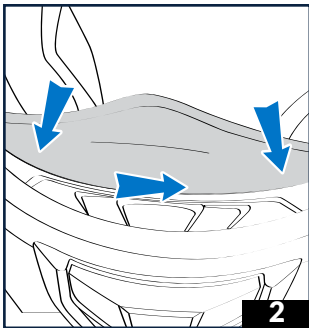
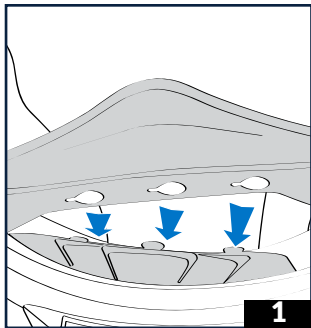

MASCHERA ANTICONDENSA

Maschera grande (inverno/pista)

CONSIGLI DI MONTAGGIO

1 - Per usare la maschera anticondensa da pista, togliere la maschera piccola.

2 - Fissare la parte superiore sui 3 perni di supporto della maschera. Collocare i 2 tubi di fissaggio laterali nella rispettiva sede.

Ripetere l'operazione sul lato opposto della maschera.

Due estrattori d'aria garantiscono un perfetto ricambio dell'aria anche nelle condizioni più estreme.

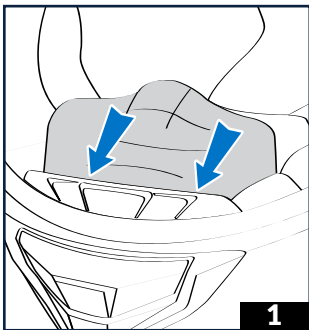

CONSIGLI DI SMONTAGGIO

Togliere i tubi dalle loro sedi. Staccare la parte superiore di questi 3 perni di fissaggio e togliere la maschera.

⚠ ATTENZIONE! Il posizionamento degli elementi interni è critico per il mantenimento del casco sulla testa. In caso di dubbi sullo smontaggio o il rimontaggio degli elementi interni, non usare il casco. Rivolgersi al rivenditore per ricevere assistenza e consigli. Non usare mai il casco in assenza di uno qualsiasi dei suoi componenti interni, non vi proteggerà in caso di incidente.

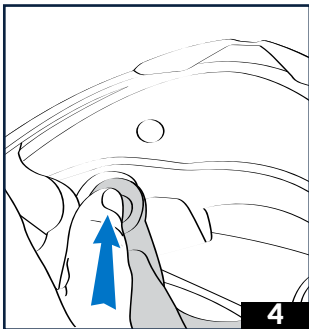
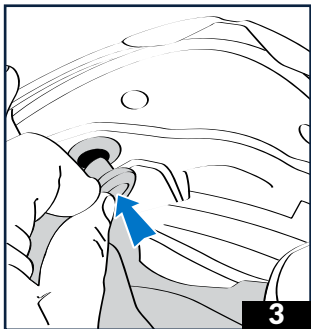
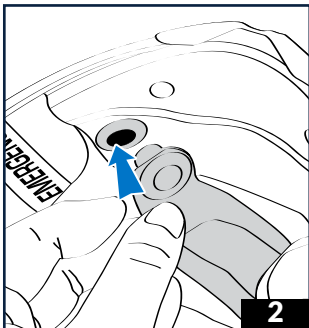

FILTRO ANTINQUINAMENTO

La ventilazione inferiore a livello della mentoniera è dotata di un filtro rimovibile dotato di 3 impostazioni del flusso d'aria:

- Posizione 1 - Flusso d'aria massimo (senza filtro)
- Posizione 2 - Flusso d'aria filtrato (con filtro in posizione)

- Posizione 3 - Flusso d'aria chiuso verso la bocca (filtro presente ma invertito)

Si raccomanda di cambiare regolarmente il filtro, soprattutto se si circola in un ambiente inquinato. I filtri antinquinamento di ricambio sono disponibili presso i rivenditori.

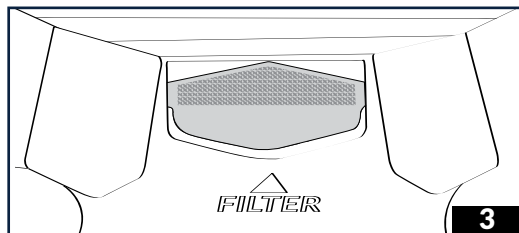
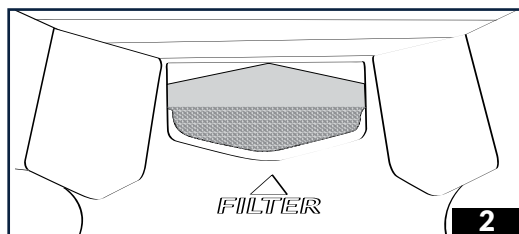
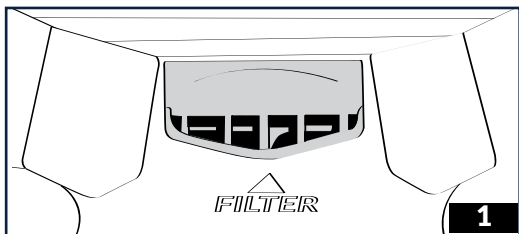

SPOILER

AERON-GP è dotato di uno spoiler ideato per ottimizzare le prestazioni aerodinamiche a velocità molto alta. Sviluppato in collaborazione con i nostri piloti più esigenti, lo spoiler permette di ridurre la resistenza, elimina gli effetti di tremolio e genera una migliore stabilità, oltre a una maggiore velocità massima.

Per mantenere la conformità con le norme di sicurezza in vigore, lo spoiler è stato progettato per essere espulso in caso di caduta o di sforzo meccanico significativo. Per questo motivo, si prega di rispettare le precauzioni d'impiego seguenti:

⚠ ATTENZIONE! Durante l'uso, il trasporto o il maneggiamento del casco, vanno rispettate determinate precauzioni per evitare danni allo spoiler. Il mancato rispetto di queste istruzioni determina l'annullamento della garanzia. Sono esclusi dalla garanzia anche i casi di caduta o di distacco. Non tentare di staccare lo spoiler. Non prendere il casco dallo spoiler. Non esercitare pressione sullo spoiler (ad es. durante la pulizia). Non tentare di smontare lo spoiler. Non trasportare il casco senza la sua borsa protettiva (rischio di impigliamento). Non trasportare il casco sul braccio.

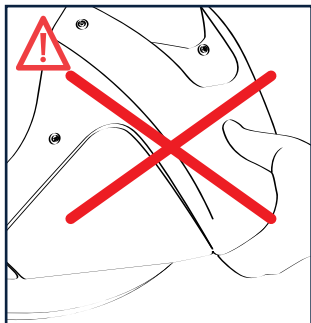
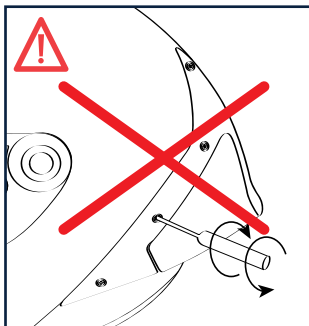
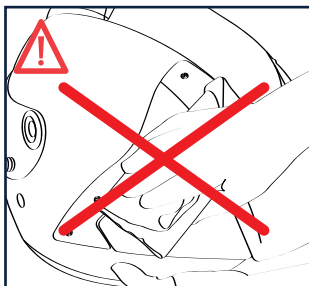

VISIERA

- 1 - Dispositivo di blocco della visiera
- 2 - Asse di rotazione della visiera
- 3 - Meccanismo di blocco/sblocco

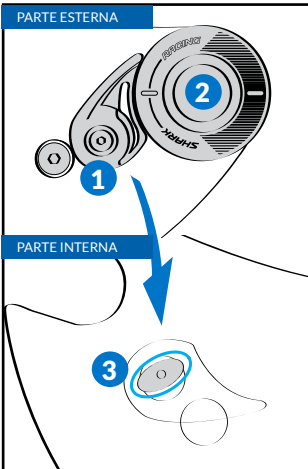

La visiera del casco AERON-GP è il risultato di studi e sviluppi che permettono di avere una visiera di qualità ottica (classe ottica 1) e di alta sicurezza. La parte esterna è stata sottoposta a trattamento antigraffio per prolungare la vita utile della visiera. La parte interna è caratterizzata da un trattamento antiappannamento esclusivo, riattivabile con un'attenta pulizia per essere il più efficace possibile nel tempo. Si raccomanda quindi di pulire regolarmente la visiera.

SMONTAGGIO VISIERA

- 1 - Mettere la visiera in posizione intermedia; il cerchio inciso sulla visiera deve essere allineato con la vite anteriore della sottopiasta.

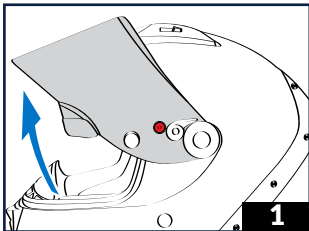

- Da 2a a 3 - Ruotare le tacche in avanti di un quarto di giro in avanti. Il meccanismo libera la visiera.

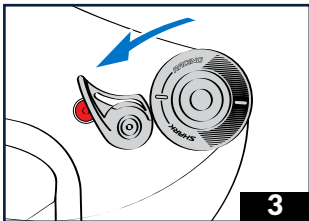
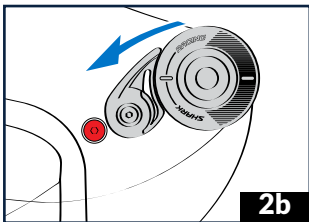

MONTAGGIO VISIERA

1 - Verificare che i meccanismi di blocco/sblocco si trovino effettivamente nelle loro sedi su entrambi i lati della visiera. La parte più lunga del meccanismo deve essere verso la parte anteriore della visiera.

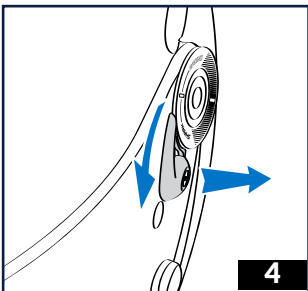
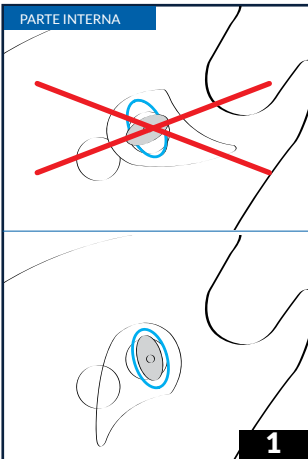
PARTE INTERNA**4**

4 e 5 - Estrarre la visiera da questi assi di rotazione laterali.

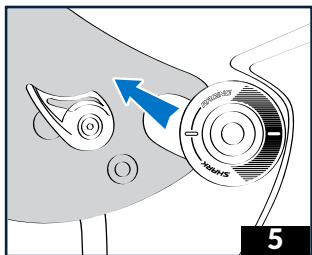
**5****PULIZIA DELLA VISIERA**

Pulire la visiera usando soltanto un detergente delicato, acqua tiepida e un panno morbido inumidito. Lasciar asciugare naturalmente la visiera prima di rimontarla.

⚠ ATTENZIONE! Non usare detersivi abrasivi, né liquidi contenenti ammoniaca o alcol.

Per la vostra sicurezza, non circolate in nessun caso con una visiera che non garantisca una perfetta visibilità. Se la visiera, dopo aver usato il casco per un certo periodo, non garantisce una visibilità eccellente, è assolutamente necessario sostituirla.

2 - Far scorrere contemporaneamente i ganci laterali della visiera negli assi di rotazione laterali.

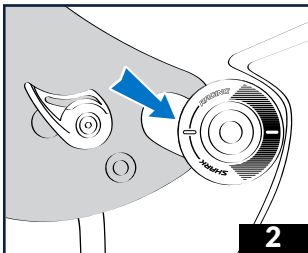
**2**

3 - Mettere la visiera in posizione intermedia; cerchio allineato con l'asse di rotazione della visiera.

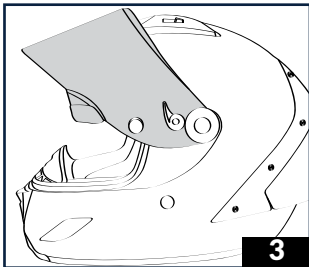

4 - Applicare una pressione sul meccanismo per spingerlo contro la visiera, quindi ruotarlo di un quarto di giro per riportarlo nella posizione originale contro la rotazione. Ripetere l'operazione sull'altro lato.

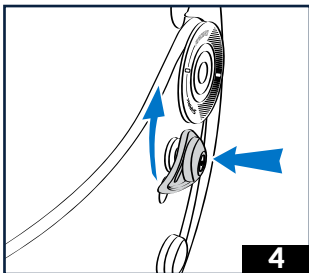

5 e 6 - Riposizionare le tacche in posizione chiusa per bloccare la visiera.

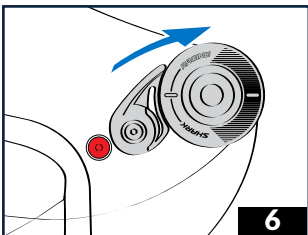
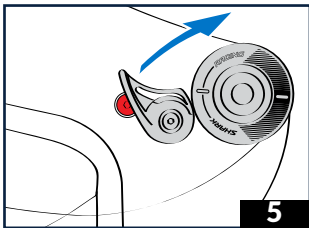

ATTENZIONE! Non forzare. Verificare il movimento della visiera prima di usare il casco

ATTENZIONE! Se non si ha la certezza di aver rimontato correttamente la visiera, non usare il casco. Durante la guida, la visiera potrebbe staccarsi improvvisamente e inaspettatamente dal casco, facendo perdere il controllo della moto e causando incidenti, lesioni o morte. Vi consigliamo di rivolgervi al rivenditore per ricevere assistenza e consigli. Se si guida a velocità elevata, non aprire la visiera. Potrebbe staccarsi e lasciare gli occhi e il volto dell'utente senza protezione. Inoltre, la testa potrebbe essere tirata all'indietro o di lato, facendo perdere il controllo della moto e causando un incidente, lesioni personali o morte.

ATTENZIONE! Le visiere colorate o oscurate non devono mai essere usate di notte o in condizioni di scarsa visibilità, poiché compromettono la visione. Non guidare mai con una visiera appannata.

ATTENZIONE! Se la visiera, dopo aver usato il casco per un certo periodo, non garantisce una visibilità eccellente, è assolutamente necessario sostituirla. Consigliamo di guidare sempre con una visibilità ottimale.

REGOLARE LA FORZA DI ATTRITO DELLA VISIERA

1 - Con la chiave a brugola fornita si può regolare la forza di attrito della visiera.

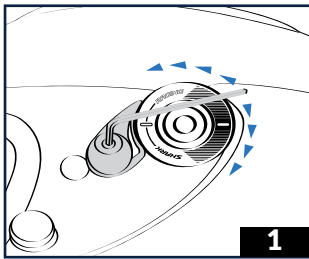

REGOLAZIONE IMPERMEABILITÀ DELLA VISIERA

Il casco è stato preregolato accuratamente in fabbrica. Sconsigliamo di modificare queste regolazioni. Tuttavia, il sistema di rotazione brevettato SHARK consente di regolare la visiera man mano che la si usa e potrebbe essere necessario regolarla con il passare del tempo. Vi consigliamo di rivolgervi al rivenditore per effettuare questa operazione se non ritenete di esserne in grado.

⚠ ATTENZIONE! Lo scorretto posizionamento dei Tear-Off può nuocere alla visione e comportare rischi di incidenti.

⚠ ATTENZIONE! Per la vostra sicurezza, non circolate in nessun caso con una visiera che non garantisce una perfetta visibilità.

⚠ ATTENZIONE! Se la visiera, dopo aver usato il casco per un certo periodo, non garantisce una visibilità eccellente, è assolutamente necessario sostituirla.

TEAR-OFF

Il casco AERON-GP può essere dotato di un kit Tear-Off. Il Tear-Off è una

pellicola di plastica molto sottile che funge da protezione intermedia tra la visiera e l'esterno, può essere sostituita facilmente.

Attenzione, i Tear-Off vanno usati unicamente su una pista chiusa e non sono autorizzati per l'uso su strada.

La visiera di AERON-GP è dotata dei perni di fissaggio per l'installazione di Tear-Off (immagine A; perno indicato dalla freccia).

CONSIGLI DI MONTAGGIO

1 - I perni per Tear-Off sono montati su camme, quindi ruotateli per ridurre la distanza tra i due perni su entrambi i lati della visiera.

2 - Collocare i Tear-Off sulla visiera pulita, una volta posizionati sui due perni, mettere in tensione i Tear-Off ruotando i due perni per ridurre la distanza tra di essi su entrambi i lati della visiera.

⚠ ATTENZIONE! Lo scorretto posizionamento dei Tear-Off può nuocere alla visione e comportare rischi di incidenti.



VENTILAZIONE FRONTALE

1 - Questo ingresso frontale dell'area è regolabile in posizione aperta o chiusa spostando lateralmente il cursore.

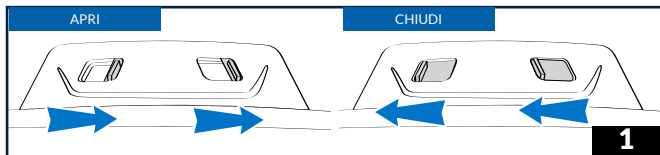
**VENTILAZIONI SUPERIORI**

Le ventilazioni superiore, poste su entrambi i lati della parte superiore del casco, permettono una circolazione ottimizzata dell'aria sulla superficie superiore della testa.

Posizionando il cursore in avanti, le ventilazioni sono chiuse. Posizionando il cursore verso lo spoiler posteriore, le ventilazioni sono aperte.

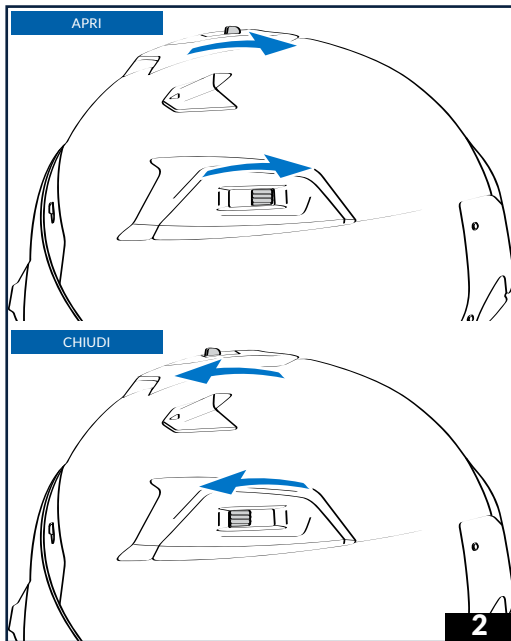

VENTILAZIONE MENTONIERA

2 FUNZIONI

1 - Questa ventilazione inferiore consente di garantire un flusso d'aria sulla superficie interna della visiera per limitare i rischi di appannamento. Questa funzione è garantita in ogni momento con il deflettore aperto.

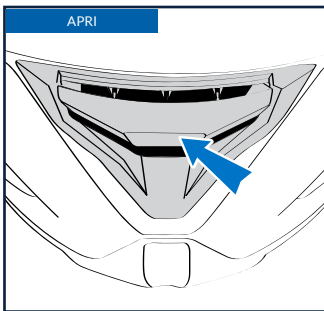
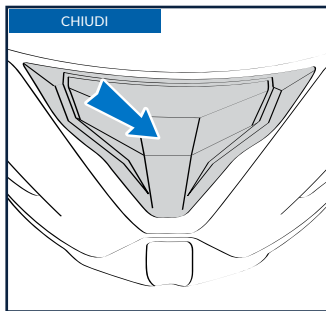

EASY-FIT

Il casco AERON-GP di SHARK è stato progettato per offrire un "comfort" supplementare a chi porta gli occhiali con EASY FIT di SHARK.

I due guanciali sono stati realizzati ciascuno con un cuscinetto estraibile, che consente alle stanghette degli occhiali di passare con facilità.

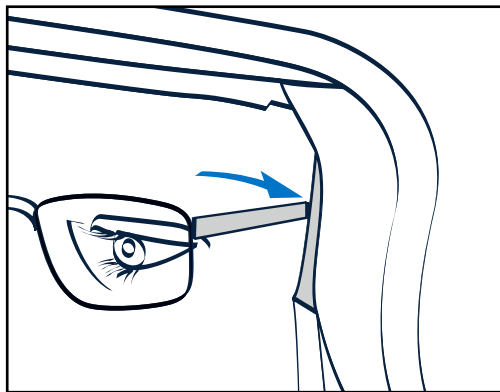

LEGAL INFORMATION: this helmet was specifically designed for motorcycle use. It is not to be subjected to any technical modification. In order to offer an adequate level of protection, this helmet has to be properly adjusted and securely fitted. Any helmet which has been subjected to a severe impact must be replaced.

CAUTION: Do not apply any paint, stickers, petrol or any other solvent to this helmet. Only the visors, which have been approved N° E11 060154, marketed as SHARK VZ100 and N° E11 060401 marketed as VZ100 MXV shall be used with this helmet. This visor is made of injected polycarbonate. To keep the good optical quality of the visor and the coatings do not use any solvent, petrol, abrasive paste or similar products for cleaning. We advise to use a soft rag with warm water and mild soap. Visors printed "DAYTIME USE ONLY" must not be used at night or in poor visibility conditions.

Mentions légales : ce casque a été conçu pour une utilisation moto. Aucune modification technique ne doit lui être apportée. Pour assurer une protection suffisante, ce casque doit être bien ajusté, correctement et solidement attaché. Tout casque qui a été soumis à un choc est à remplacer.

Attention : n'appliquez sur ce casque ni autocollant, ni peinture, ni essence, ni aucun autre solvant. Seuls les écrans homologués sous le N° E11 060154, commercialisé sous la référence SHARK VZ100 et le N°E11 060401 commercialisé sous la référence VZ100 MXV, doivent être utilisés avec ce casque. Cet écran est en polycarbonate injecté. Pour maintenir la bonne qualité optique et éviter les problèmes d'abrasion, ne pas utiliser de produits à base d'alcool, de solvant, d'essence, de pâte abrasive ou autres produits similaires pour son nettoyage. Il est conseillé de tremper l'écran dans de l'eau tiède savonneuse (savon de Marseille) et d'utiliser seulement ensuite un chiffon doux pour son nettoyage. Les écrans portant la mention "DAYTIME USE ONLY" (Utiliser seulement le jour) ne se prêtent pas à une utilisation de nuit ou dans des conditions de mauvaise visibilité.

Rechtliche Hinweise : Dieser Helm wurde speziell für den Gebrauch durch Motorradfahrer entwickelt. Dieser Helm unterliegt keiner technischen Änderung. Um ein Mindestmaß an Sicherheit zu gewährleisten, muss dieser Helm entsprechend eingestellt und dann getragen werden. Jeder Helm muss nach jeder stärkeren Kraftaufnahme (Unfall) unbedingt ersetzt werden.

ACHTUNG: Verwenden Sie keinerlei Fremdlacke, Aufkleber, Benzine oder irgendgeartete Lösungs-/Reinigungsmittel auf diesem Helm. Es dürfen ausschließlich solche Visiere für diesen Helm verwendet werden, die das Stanzzeichen N° E11 060154, Dieser Helm ist mit der Nummer SHARK VZ100 und der Nummer N° E11 060401 als VZ100 MXV zu verwenden. Das Visier muss sorgfältig behandelt werden. Jeder Stoss und jeder Abrieb sind zu vermeiden.

Zum Abbau und Wiedereinbau richten Sie sich bitte genau nach der anliegenden Gebrauchsanweisung. Dieses Visier ist aus Polycarbonat. Um die gute optische Qualität des Visiers und der Beschichtungen zu erhalten, benutzen Sie weder Lösungsmittel, Benzin, Polierpaste noch ähnliche Produkte zum Reinigen. Wir empfehlen ein weiches Tuch mit lauwarmem Wasser und mildem Reinigungsmittel. Visiere mit der Aufschrift "DAYTIME USE ONLY" dürfen nachts oder bei schlechter Sicht nicht benutzt werden.

Annotazioni legali: Questo casco è stato specificatamente progettato per uso motociclistico. Non deve essere in alcun modo modificato. Al fine di offrire un adeguato livello di protezione questo casco deve essere regolato in modo sicuro e correttamente calzato. Tutti i caschi che hanno subito un forte impatto devono essere sostituiti.

Attenzione: non utilizzare vernice, adesivi, benzina o altri solventi su questo casco. La visiera deve essere maneggiata con cura. Solo le visiere, che sono state omologate N° E11 060154, commercializzato con il riferimento SHARK VZ100 e il codice N°E11 060401 commercializzato con il riferimento VZ100 MXV, devono essere utilizzati con questo casco. La visiera è fabbricata in policarbonato iniettato. Per non compromettere la qualità e le condizioni di visibilità garantite dalla visiera e dai suoi strati, si prega di non usare nessun solvente, benzina o pasta abrasiva durante il processo di pulizia. Consigliamo l'uso di un panno bagnato con acqua tiepida e sapone neutro. Le visiere che portano la dicitura "DAYTIME USE ONLY" non devono assolutamente essere utilizzate durante le ore notturne o in condizioni di scarsa visibilità.

Menciones legales: este casco está específicamente diseñado para su uso en motocicletas. No debe sufrir ningún tipo de manipulación o modificación. Para ofrecer la máxima protección, el casco debe estar correctamente colocado, ajustado y cerrado. Todo casco que haya sufrido un golpe de importancia debe ser sustituido.

Atención: No aplicar pinturas, adhesivos, gasolinas ni disolventes sobre el casco. Sólo pueden montarse en este casco las pantallas homologadas N° E11 060154 se comercializa con el número de referencia SHARK VZ100 y con el número de referencia VZ100 E11 060401 se utilizará el número de referencia VZ100 MXV. Esta pantalla está fabricada en policarbonato inyectado. Para conservar su excelente calidad óptica y evitar los problemas por abrasión, no utilizar en su limpieza productos a base de alcohol, disolventes o gasolina, ni pulimentos abrasivos o similares. Se recomienda sumergir la pantalla en agua tibia con jabón (Jabón de Marsella) y a continuación usar un paño suave para su secado y limpieza. Las pantallas con la inscripción "DAYTIME USE ONLY" no son adecuadas para uso nocturno o en condiciones de baja visibilidad, por su gran absorción de la luz.

AERON-GP



OWNER'S MANUAL - MANUEL D'UTILISATION - BENUTZERHANDBUCH - LIBRETTO ISTRUZIONI - MANUAL DEL USUARIO

WARNING!

Carefully read, understand and follow the instructions provided in this manual, and keep it in a safe place for future reference. If you have any doubt whatsoever regarding the use or care of your helmet, please see your retailer for assistance or advice. Failure to follow the warnings and instructions provided herein can result in the failure of the helmet to protect you in an accident, resulting in a head injury or death.

ATTENTION !

Veuillez lire avec attention, comprendre et suivre les instructions fournies dans ce manuel, et veuillez le garder en lieu sûr pour vous en servir ultérieurement. En cas de doute concernant l'utilisation ou l'entretien du casque, veuillez demander l'aide ou l'avis de votre revendeur. Tout non respect des précautions et recommandations fournies dans ce manuel peut entraîner une défaillance dans l'efficacité du casque à vous protéger en cas d'accident, provoquant une blessure grave ou la mort.

WARNING!

Lesen Sie diese Anleitung aufmerksam durch und bewahren Sie sie sorgfältig auf. Bei Fragen zur Verwendung oder Pflege Ihres Helms wenden Sie sich

 "This user's manual and its images can not be considered as contractual. SHARK reserves the right to improve the quality of production. The images contained in this document are SHARK's exclusive property. Any reproduction is forbidden".

 "Ce manuel d'utilisation ainsi que les images contenues ne peuvent être considérés comme contractuels. SHARK se réserve le droit d'améliorer la qualité de la production. Les images contenues dans ce document sont la propriété exclusive de SHARK. Toute reproduction est interdite".

 "Diese Bedienungsanleitung und seine Bilder sind nicht Vertragsbestandteil. SHARK behält sich das Recht vor, die Qualität der Herstellung zu verbessern.

an Ihren Einzelhändler. Falls Sie die Warnungen und Hinweise dieser Anleitung nicht befolgen, kann das die Schutzwirkung des Helms im Falle eines Unfalls beeinträchtigen, was zu einer schweren oder tödlichen Kopfverletzung führen kann.

ATTENZIONE!

Leggere con attenzione, capire e seguire le istruzioni fornite in questo libretto e conservarlo in luogo sicuro per potersene servire ulteriormente. In caso di dubbio riguardo l'utilizzo o la manutenzione del casco, chiedere l'aiuto o l'avviso del proprio rivenditore. Il non rispetto delle precauzioni e raccomandazioni fornite in questo libretto può provocare una mancanza dell'efficacia del casco a proteggere in caso d'incidente, provocando una ferita grave o la morte.

ATENCIÓN!

Lea atentamente, siga las instrucciones de este manual y guárdelo en lugar seguro para futuras referencias. Si tuviera cualquier duda sobre la utilización o cuidado de su casco por favor diríjase a su establecimiento habitual. No seguir los avisos y consejos de utilización presentes en este manuscrito podría disminuir la protección para la cual este casco está diseñado, pudiendo causar traumatismos craneales o incluso la muerte en caso de accidente.

Die in diesem Dokument enthaltenen Bilder sind der alleinige Besitz von SHARK. Jede Vervielfältigung ist untersagt".

 "Questo manuale d'uso e le immagini in esso contenute non possono essere considerati come contrattuali. SHARK si riserva il diritto di ottimizzare la qualità della produzione. Le immagini riportate nel presente documento sono di proprietà esclusiva di SHARK. Riproduzione vietata".

 "Este manual del usuario y sus imágenes no pueden ser considerados como contractuales. SHARK se reserva el derecho de mejorar la calidad de la producción. Las imágenes contenidas en este documento son propiedad exclusiva de SHARK. Prohibida toda reproducción".

Agradecemos su elección del casco SHARK AERON-GP. Es un casco de calidad, perfectamente adaptado para su uso en circuito y carretera. El casco AERON-GP cuenta con toda la experiencia de SHARK en materia de seguridad y ha sido diseñado exclusivamente para su uso en un vehículo de 2 ruedas motorizado. Si bien cumple con las normas internacionales, este casco no puede proteger al usuario en todas las circunstancias. Antes de usarlo, tenga en cuenta todas las recomendaciones que se mencionan a continuación. El hecho de llevar este casco no implica que deba dejar de ser prudente.

Norma: Este casco SHARK AERON-GP está homologado de conformidad con el reglamento UNECE R 22/06. De modo que cumple los requisitos impuestos por todos los países que aplican dicha normativa en su territorio.

PRECAUCIONES Y RECOMENDACIONES

1. Incluso si nuestro casco cumple con los estándares de homologación globales relacionados con la producción de cascos; Conduzca siempre con cuidado. Un casco no puede proteger completamente al usuario de todos los posibles impactos a alta o baja velocidad. Todo equipo de seguridad tiene sus límites y es posible sufrir una lesión en la cabeza en caso de accidente a pesar de llevar casco. Sin embargo, para protegerse contra un accidente fatal o una discapacidad permanente debido a una lesión en la cabeza, el tamaño del casco debe corresponder al tamaño de su cabeza y la correa debe estar correctamente apretada y bloqueada como se indica en este manual.

2. Este casco está diseñado de forma tal que la destrucción parcial de la calota y/o del amortiguador interno mitiguen el impacto. Es posible que el daño no sea visible. Por ende, si el casco sufre un impacto, incluso en caso de una simple caída al suelo, es necesario proceder a su devolución para que sea controlado, reemplazado o destruido, aun cuando no parezca deteriorado. En caso de duda, y si no está seguro de si esta regla aplica al golpe en cuestión, contacte con su proveedor antes de volver a usar el casco.

3. Un casco, al igual que cualquier producto, puede deteriorarse con el tiempo dependiendo de las condiciones de uso. Antes de cada uso del casco controle cualquier signo de deterioro o daño. La talla del casco siempre debe coincidir con la de su cabeza. De no ser así, significa que el casco se ha agrandado y debe reemplazarlo. Nunca se debe usar un casco dañado. Aunque el casco no esté dañado o deteriorado, se recomienda cambiarlo cada cinco años desde su adquisición.

4. No hacer ninguna modificación en el casco. Nunca perforar ni cortar ningún elemento del casco. Cualquier modificación puede estropear el casco y reducir así su eficacia para protegerlo de un impacto.

5. Manipule el casco con cuidado. No se siente nunca encima ni lo arroje al suelo. Nunca conduz-

ca con el casco colgando de ninguna parte del vehículo de dos ruedas.

6. Nunca use petróleo o productos petroleros, químicos o cualquier otro solvente para limpiar el casco, la calota o la pantalla. Además, nunca exponga el casco a los vapores que emanan de esos solventes (por ejemplo: dejando el casco sobre el tapón del depósito de combustible de su moto). El casco podría resultar seriamente dañado por esos agentes químicos, sin que esta situación fuese visible, y así se reduciría su eficacia de protección. Utilice únicamente jabón suave, agua caliente y un paño suave para limpiar y secar el casco y la pantalla.

7. Nunca aplique pintura, autoadhesivos o cinta adhesiva en la carcasa o pantalla del casco. Podrían deteriorar el casco, sin que fuera evidente, y reducir así su eficacia de protección.

8. Ninguna personalización o modificación deberá alterar la calidad del diseño o fabricación original. La adición de accesorios no homologados por el fabricante del casco (cámara de acción, kit de comunicación, accesorios decorativos, etc.) puede alterar las prestaciones de protección garantizadas por el fabricante del casco. Sólo los accesorios recomendados y evaluados por el fabricante durante el procedimiento de homologación del casco pueden garantizar que el rendimiento protector del casco sigue cumpliendo con los estándares de homologación. Los accesorios aprobados deben instalarse de acuerdo con las instrucciones del fabricante del casco en este manual.

9. Al llevar el casco puesto se percibirá una reducción de la capacidad auditiva, del campo de visión y de los movimientos de la cabeza. Téngalo presente para adaptar su manejo en forma consecutiva.

10. Seque el casco a temperatura ambiente. Nunca lo exponga a una temperatura superior a los 160 °F/70 °C, lo cual podría suceder, por ejemplo, si su casco se dejara en el asiento del acompañante o en el maletero de un automóvil.

Mantenga el casco siempre alejado de fuentes de calor como, por ejemplo: el tubo de escape o el maletero de la moto.

11. Por cualquier comentario o consulta sobre el casco, contacte con la empresa SHARK o con su proveedor más cercano.

⚠ ¡ATENCIÓN! No garantizamos la capacidad de este producto para proteger completamente al usuario de cualquier golpe posible a alta o baja velocidad, ni tampoco de cualquier herida que pudiera ser mortal. El usuario del casco reconoce y admite que existen riesgos inherentes a la circulación en dos ruedas que no se limitan a golpes de cualquier clase a alta o baja velocidad. Al comprar y utilizar este producto, el usuario asume y acepta expresa, voluntaria y conscientemente esos riesgos, liberando a la empresa SHARK de toda responsabilidad hasta el límite máximo admisible legalmente, por cualquier daño resultante.

- Precauciones y recomendaciones p. 2
- Anatomía del casco p. 3
- Elegir su talla p. 4-5
- Cierre..... p. 6 - 8
- Consejos de uso..... p. 9
- Materiales textiles p. 10 - 15
- Cubrebarbilla p. 16
- Máscara antivaho p. 16 - 17
- Filtro antipolución p. 18
- Recomendación para el spoiler p. 19
- Pantalla p. 20 - 23
- Tear-Off p. 23
- Ventilaciones p. 24 - 25
- Easy Fit p. 25
- Menciones legales p. 26

- 1) Pantalla
- 2) Ventilación frontal
- 3) Ventilación superior
- 4) Venturi superior
- 5) Spoiler
- 6) Ventilación de mentonera
- 7) Venturi lateral
- 8) Mecanismo de pantalla
- 9) Hebilla de cierre doble-D
- 10) Máscara antivaho
- 11) Cubrebarbilla

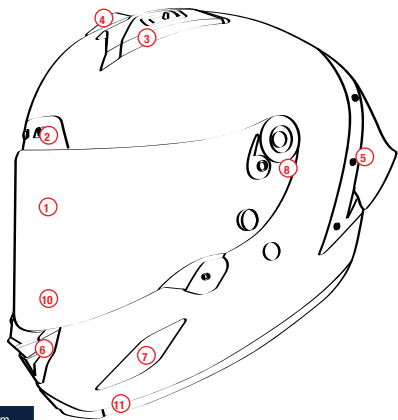

XS-53/54 cm	S-55/56 cm	M-57/58 cm
L-59/60 cm	XL-61/62 cm	XXL-63/64 cm

¡ATENCIÓN! Para circular en Francia, el código de tráfico exige que los elementos reflectantes de seguridad (entregados aparte en una bolsa) se coloquen de acuerdo al plano adjunto.

¡ATENCIÓN! Estados Unidos tiene una reglamentación específica, los cascos que solo tienen la homologación ECE no deben emplearse en ese territorio sin la homologación complementaria DOT-FMVSS 218.

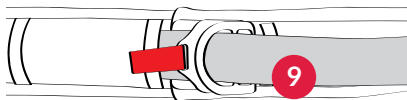

⚠ ¡ATENCIÓN! Ningún casco puede proteger por completo al usuario de todos los golpes posibles a alta o baja velocidad. Sin embargo, para que la protección sea eficaz, el casco debe ser de la talla adecuada y el cierre debe estar correctamente ajustado como se indica en el manual. Es peligroso no usar un casco de su talla o no ajustar correctamente el sistema de cierre de la correa, dado que el casco podría separarse de la cabeza en un accidente y ocasionar heridas graves o mortales.

ELEGIR SU TALLA

Cada casco desde el XS al XXL está diseñado para una talla de cabeza determinada. Para medir su contorno de cabeza, utilice una cinta métrica y enróllela horizontalmente a 2,5 cm por encima de sus cejas. Si la medida se encuentra entre dos tallas, pruebe primero el casco más pequeño. No obstante, dado que los cráneos son de formas variadas, las referencias de talla proporcionadas solo sirven de orientación para que encuentre el casco que mejor se adapta a su cabeza. Para una protección eficaz,

es necesario comprobar que el casco se ajusta bien a su cabeza. Cuando elija un casco nuevo, compruebe que su cabeza quede bien enfundada en el casco, la parte alta del campo de visión debe ubicarse por encima de las cejas. Controle también que el cierre esté bien ajustado como se indica en la página siguiente.

1. La cabeza debe quedar bien envuelta por el casco y las almohadillas de mejilla deben brindar un buen ajuste. Si no fuera así, significa que el casco elegido es demasiado grande y conviene probar una talla más pequeña.

Véase la figura A.

2. Con el cierre correctamente ajustado, asegúrese de que el casco no se mueva demasiado de izquierda a derecha o de arriba hacia abajo. Tiene que sentir que su piel tira a la altura de la cabeza y de la cara cuando mueve el casco. Si no fuera así, significa que el casco elegido es demasiado grande y conviene probar una talla más pequeña.

Véase la figura B.

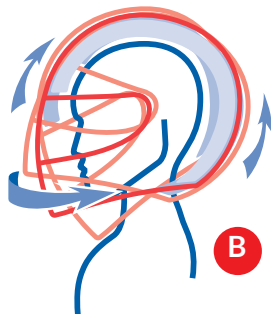
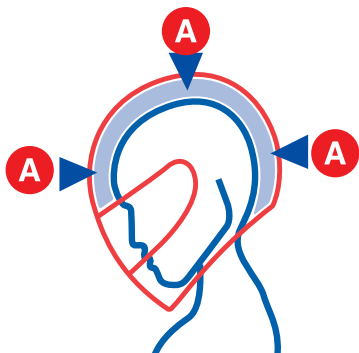

3. Con el cierre ajustado, tome la parte posterior del casco por la base e intente quitarlo de su cabeza con un movimiento giratorio. Luego, intente quitar el casco sujetándolo por la base de la mentonera. Debe hacer estos movimientos de manera lo suficientemente enérgica. Si el casco comienza a descalzarse, significa que el casco elegido es demasiado grande y conviene probar una talla más pequeña.

4. Inclíne la cabeza hacia adelante lo más posible. La base de la mentonera no debe tocar el pecho.

Véase la figura C.

5. Inclíne la cabeza hacia atrás lo más posible. La base del casco no debe tocar la espalda.

Véase la figura D.

No tenga el cabello enrollado o atado en el interior del casco. No coloque nada en o sobre su cabello en el interior del casco. No agregue nada en el interior del casco para que su posición se ajuste a su cabeza.

Por cualquier consulta relativa a la elección de la talla correcta de casco, solicite asesoramiento en su comercio habitual. Todos estos pasos deben repetirse durante toda la vida útil del casco, dado que la espuma de confort puede sufrir alteraciones a lo largo del tiempo. Si durante la vida útil del casco, este último no mantuviera la talla correcta, será necesario reemplazarlo.

 ¡ATENCIÓN! Nunca preste su casco sin asegurarse primero, siguiendo las instrucciones de este manual, de que es adecuado para la persona en cuestión.

 ¡ATENCIÓN! Si al seguir estas instrucciones no encuentra un casco que se adapte a usted a la perfección, NO LO USE. En ese caso, escoja una talla o modelo diferente.

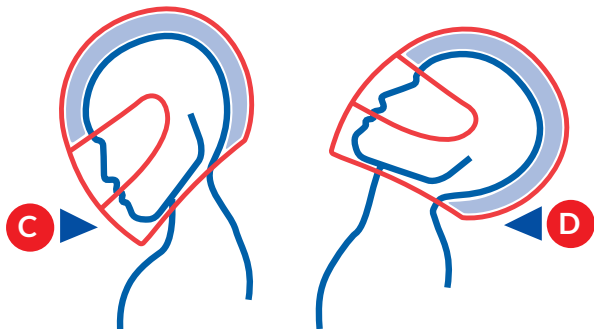

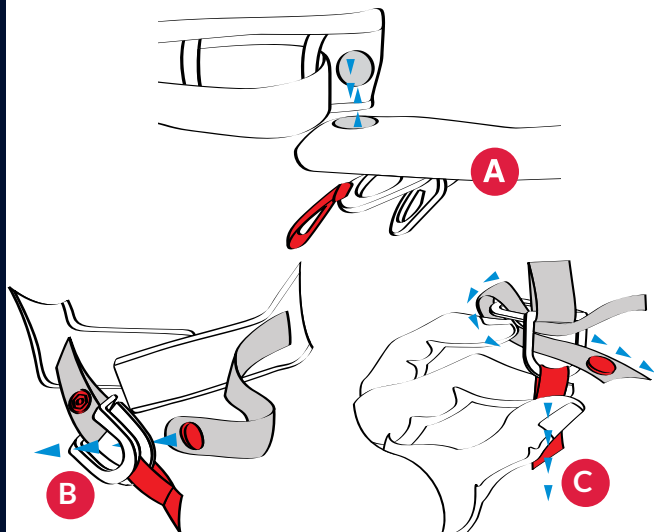

⚠ ¡ATENCIÓN! Nunca se debe usar la presilla como único cierre de la correa. Para que el cierre esté correctamente ajustado, las correas deben pasar por las hebillas doble-D siguiendo las instrucciones. Cualquier uso inadecuado del cierre puede provocar que el casco salga expulsado en caso de accidente, dejando la cabeza sin ninguna protección. Intente tirar del cierre con los dedos. Si la correa se desengancha de alguna forma, no está bien trabada en las hebillas doble-D. En ese caso, repita los pasos que se indican al lado. No circule nunca con el cierre abierto, mal cerrado o mal colocado. Aunque por las almohadillas de las mejillas tuviera la sensación de que el casco le brinda una sujeción segura, recuerde que podría salirse en un accidente, dejando la cabeza sin ninguna protección. En caso de duda respecto del sistema de cierre del casco, no lo utilice. Solicite asesoramiento en su comercio habitual.

HEBILLA DOBLE-D

Este casco está equipado con un sistema magnético exclusivo denominado AUTO-LOCK que permite ajustar muy rápido el cierre. La presencia de imanes a ambos lados de las protecciones del cierre es una marca que facilita la colocación de estas protecciones bajo el mentón.

Véase la figura A.

1. Haga que la parte más larga del cierre se deslice por las dos anillas, controlando que la almohadilla de confort esté bien ubicada entre la correa y el cuello. Véase la figura B.

2. Forme un bucle con el extremo de la correa alrededor de la anilla exterior y vuelva a pasarla por la anilla interior. Véase la figura C.

3. Tire del extremo de la correa hasta que el cierre quede bien tenso. El cierre no debe quedar bajo el mentón sino contra el cuello. Debe estar lo más ajustado posible sin hacer daño o impedir la respiración. Véase la figura D.

4. Abrochar el extremo libre de la correa para evitar que quede flotando en el aire. Véase la figura E.



¡ATENCIÓN! Los imanes pueden producir un campo magnético extenso y potente.

Marcapasos

Los imanes pueden afectar el funcionamiento de los marcapasos, desfibriladores implantables y/o de otras prótesis y/o dispositivos. Si se es portador de uno de esos dispositivos, se recomienda mantener una distancia prudencial respecto de los imanes.

Efecto sobre los objetos conectados

Las tarjetas SIM, las tarjetas de crédito, las tarjetas de débito, las credenciales, las tarjetas magnéticas en general, los soportes informáticos, las memorias, los aparatos acústicos, los altavoces, los relojes mecánicos, las brújulas, los radios, los mandos a distancia y/o los objetos o aparatos, etc. pueden resultar dañados por campos magnéticos intensos. Por eso, deben mantenerse alejados de los imanes.

Contusiones

Los imanes pueden generar una importante fuerza de atracción. Si se los ma-

nipula con imprudencia, es posible que los dedos o la piel queden atrapados entre dos imanes. Esto podría ocasionar contusiones y hematomas en las partes involucradas.

Destellos

Los imanes pueden hacer mella por lo que se deben evitar las colisiones violentas entre sí. Los imanes cuentan con un fino recubrimiento para protegerlos de la corrosión. Ese recubrimiento puede hacer mella o fisurarse ante colisiones o presiones considerables: si los imanes permanecen mucho tiempo expuestos directamente a los agentes atmosféricos, como la humedad, pueden oxidarse.

Efectos sobre las personas

Según el conocimiento actual, los campos magnéticos de los imanes no ejercen ningún efecto mensurable, ni positivo ni negativo, sobre las personas. Pero si bien es poco probable que el campo magnético de un imán represente un peligro para la salud, no es posible descartar por completo ese peligro. Por seguridad, se recomienda evitar los contactos directos y prolongados con los imanes.

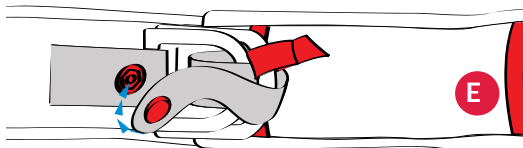
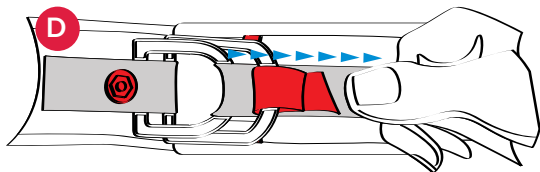

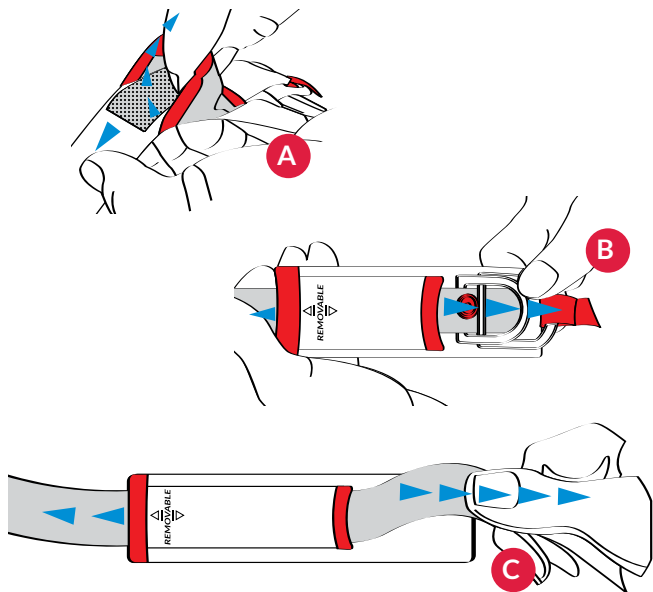

AJUSTE DE LAS PROTECCIONES DEL CIERRE

El modelo AERON-GP dispone de protecciones de longitud regulable para el cierre.

A - Desabrochar el velcro a la altura de la indicación «REMOVABLE» para separar las protecciones de la correa del cierre

B / C - Una vez que la correa del cierre está totalmente separada de su protección, puede hacer que se deslice y regular su longitud. Ajustar la protección del cierre en función de la nueva

longitud de correa disponible. Volver a unir la correa con su protección usando el velcro.

IMPORTANTE: las protecciones del cierre se pueden quitar completamente de las correas del cierre, separándolas del casco para lavarlas. Véase en p. 15 las instrucciones de mantenimiento.

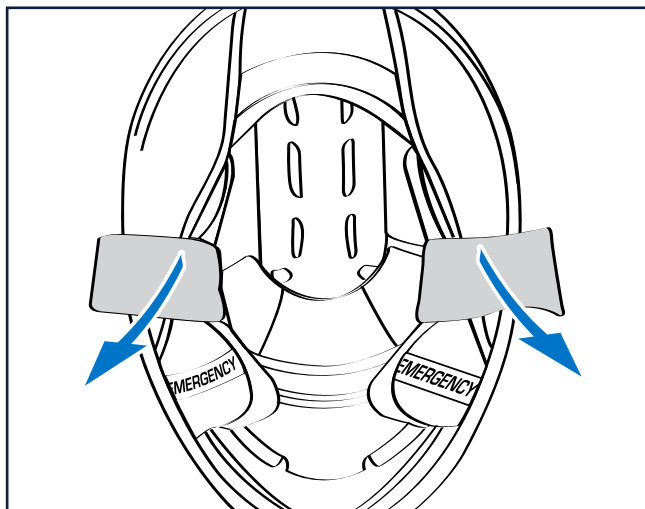

PONERSE EL CASCO

Para colocarse el casco, desabroche el cierre, sujete las correas a un lado y otro del casco y apártelas hacia afuera para facilitar el paso de la cabeza. En el mismo movimiento, se recomienda sujetar con los pulgares las dos correas del cierre hacia afuera para que queden en la posición correcta y sea más fácil abrochar el casco una vez colocado.

Posicione correctamente las protecciones del cierre y trábelo siguiendo las instrucciones indicadas para su ajuste. Controle bien que la sujeción y tensión de ajuste del casco sean las adecuadas.

QUITARSE EL CASCO

Desabroche el cierre, separe hacia afuera las dos correas del cierre para facilitar el retiro del casco. Realizar la misma maniobra que para colocarse el casco pero a la inversa.

 **¡ATENCIÓN! Si no logra trabar correctamente el cierre, o no logra calzarse correctamente el casco en la cabeza, ¡NO LO USE! Diríjase a su comercio habitual para solicitar asistencia.**

DESMONTAJE DEL INTERIOR

1 - Abrir la pantalla principal. Dar vuelta el casco y desarmar la almohadilla de la mejilla derecha. La cinta identificada con la inscripción «Emergency» le ayudará a retirar fácilmente la almohadilla de la mejilla de sus muescas de fijación.

2 & 3 - Desabrochar la almohadilla de la mejilla de sus 3 cavidades en el siguiente orden: extremo delantero, central y posterior. Tirar hacia el interior del casco.

4 & 5 - Para terminar de extraer la almohadilla de mejilla, desabrochar los dos clips de presión rojos.

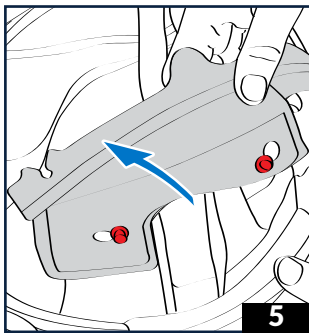
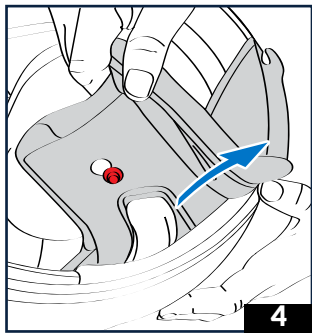
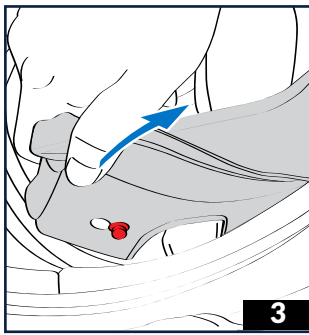
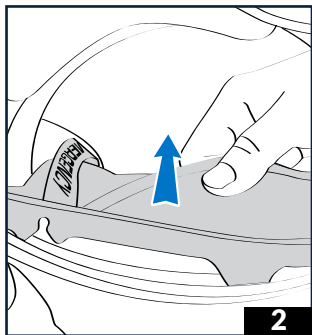
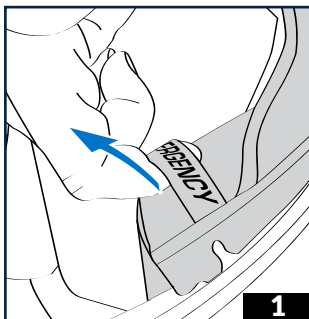

DESMONTAJE DEL INTERIOR

5 & 6 - Retirar la almohadilla de mejilla en su totalidad, deslizando por el extremo de la correa del cierre y dando vuelta el casco de ser necesario.

6 - Proceder de la misma forma para extraer la almohadilla de la mejilla izquierda.

7 - Desabrochar los dos clips de presión en la parte posterior del forro. Deslizar su mano por la parte de atrás del forro y tirar hacia usted, de ambos lados, para liberarlo de los dos puntos a los cuales está unido con clips de presión.

8 - Desenganchar la parte delantera del forro, quitando los clips uno por uno, tirando hacia el interior y partiendo del extremo que prefiera. Ahora el forro está totalmente liberado y es posible extraerlo.

⚠ ¡ATENCIÓN! El posicionamiento de las piezas del interior es clave para mantener el casco sujeto a la cabeza. Si tiene dudas sobre el desmontaje o reensamblaje del interior, no use el casco. Diríjase a su comercio habitual para solicitar asistencia y asesoramiento. Nunca use un casco que no tenga alguna de las piezas que componen el interior, dado que no lo protegerá en caso de accidente.

⚠ ¡ATENCIÓN! La calota interior y el forro están hechos para calzar perfectamente en su cabeza. En caso de accidente, un casco que no fuera de su talla, podría descalzarse, dejando su cabeza desprotegida y pudiendo causar heridas graves o incluso fatales. Si no está seguro de que el interior ha sido reensamblado correctamente, no use el casco. Diríjase a su comercio habitual para solicitar asistencia y asesoramiento.

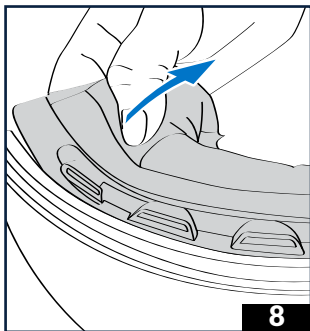
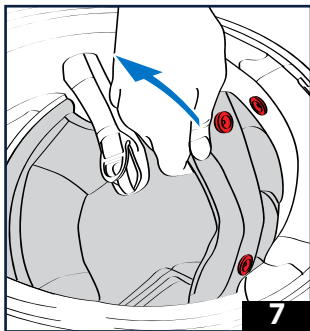
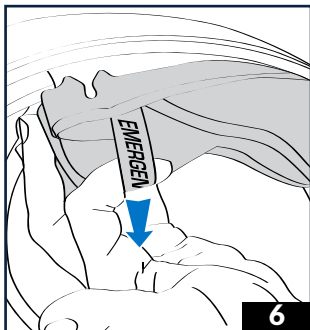

MONTAJE DEL INTERIOR

1 & 2 - Deslice el forro en el interior del casco. Tenga cuidado de reinsertarlo del lado correcto. Vuelva a colocar la parte delantera del forro. Enganche los cinco clips en sus respectivos espacios. Empiece por el clip central que debe deslizarse por encima de la flecha que figura en el soporte de la funda, luego, vaya enganchando uno tras otro los cuatro clips laterales.

3 a 5 - Vuelva a posicionar la parte posterior del forro. Reubique de ambos lados, los dos clips de presión del forro y luego apriételos para que queden fijos. Asegúrese de que el forro quede bien colocado y extendido de adelante hacia atrás del casco.

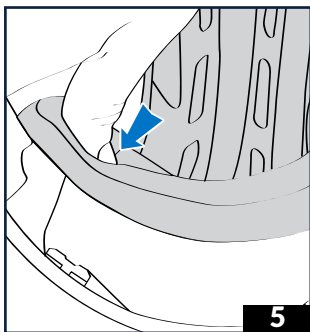
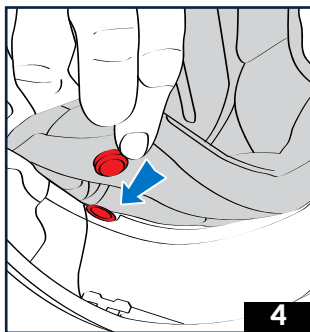
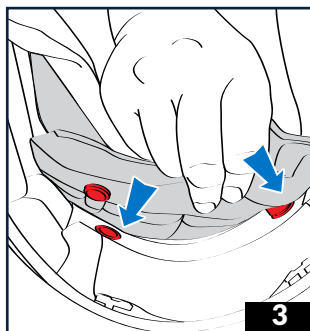
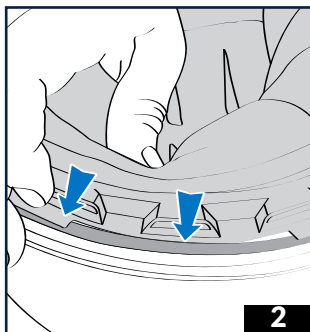
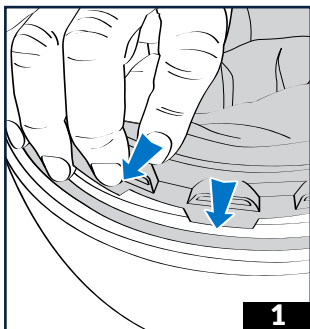

CONTINUACIÓN MONTAJE DEL INTERIOR

Introducir cada almohadilla de mejilla por su correspondiente extremo del cierre. Guiarse con los cierres de presión rojos para encontrar la orientación correcta de las almohadillas de mejilla que deben reinsertarse.

6 a 9 - Presionar los tres clips de fijación de cada almohadilla en su correspondiente espacio comenzando por el clip posterior, siguiendo por el del medio y terminando por el delantero. Presionar a ambos lados de las almohadillas de mejilla para asegurarse de que estén bien sujetas.

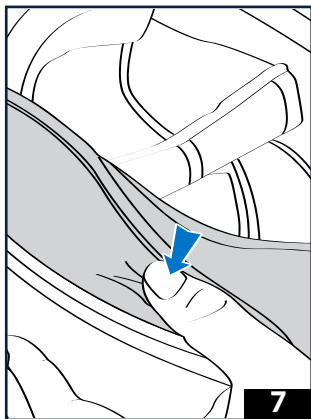
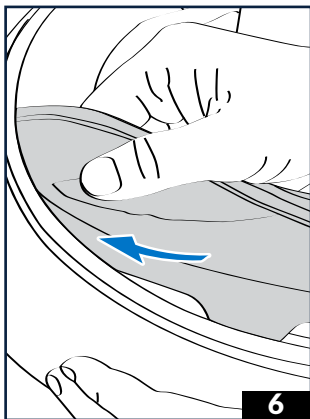

CONTINUACIÓN MONTAJE DEL INTERIOR

1 a 14 - Dar vuelta el casco para tener acceso a la parte de adelante de cada mejilla y poder volver a fijar los dos cierres de presión: uno en la parte posterior y otro adelante.

¡ATENCIÓN! El posicionamiento de las piezas del interior es clave para mantener el casco sujeto a la cabeza. Si tiene dudas sobre el desmontaje o reensamblaje del interior, no use el casco. Diríjase a su comercio habitual para solicitar asistencia y asesoramiento. Nunca use un casco que no tenga alguna de las piezas que componen el interior, dado que no lo protegerá en caso de accidente.

¡ATENCIÓN! La calota interior y el forro están hechos para calzar perfectamente en su cabeza. En caso de accidente, un casco que no fuera de su talla, podría descalzarse, dejando su cabeza desprotegida y pudiendo causar heridas graves o incluso fatales. Si no está seguro de que el interior ha sido reensamblado correctamente, no use el casco. Diríjase a su comercio habitual para solicitar asistencia y asesoramiento.

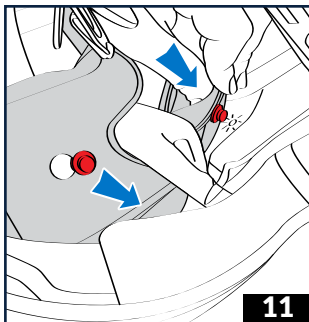

11

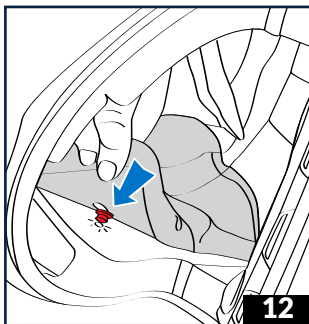

12

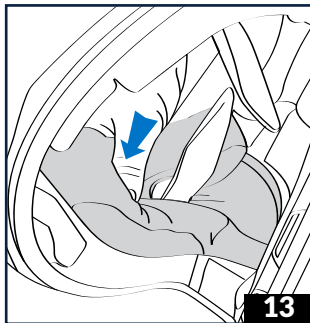

13

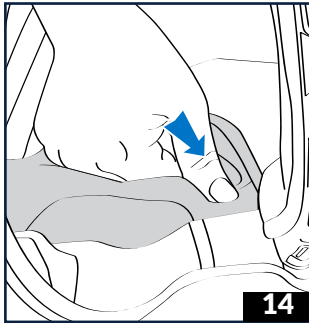

14

LIMPIEZA DEL INTERIOR

Las partes textiles internas son lavables; para no deteriorarlas, es importante respetar al pie de la letra las siguientes recomendaciones:

Las almohadillas de mejilla y el forro se deben lavar a mano, usando agua tibia con jabón (30° aproximadamente). No usar productos detergentes agresivos, sino más bien detergente para telas delicadas de dosis reducida, o bien, jabón de Marsella.

Es indispensable que los materiales textiles y la espuma del acolchado se sequen por completo antes de volver a usarlos. El secado se debe realizar a temperatura ambiente. No planchar nunca el material textil. Para las partes de aspecto similar cuero o piezas de tela unidas a elementos de seguridad, utilice una esponja o un paño apenas húmedo con un poco de jabón de Marsella, luego aclare con agua limpia.

Evite usar demasiada agua en los elementos de poliestireno.

Es indispensable asegurarse de que todas las partes internas están perfectamente secas antes de usar el casco.

 **¡ATENCIÓN!** Dañar la espuma del acolchado interior compromete la talla adecuada del casco. Si deja de estar ajustado a su cabeza, el casco puede descalzarse, dejando su cabeza sin protección y causando heridas graves, o incluso fatales.

MATERIALES TEXTILES

Los materiales textiles y la espuma de confort del modelo AERON-GP permitirán que pueda apreciar mejor las características del casco. Las partes en contacto con la piel están hechas de una tela que le garantiza un contacto agradable, una buena absorción de la transpiración, así como una buena conservación con el paso del tiempo. Nuestras telas, en contacto con la piel, reciben tratamiento para limitar la proliferación de bacterias y, por ende, de malos olores.

 **¡ATENCIÓN!** Si bien las hemos seleccionado por sus cualidades de resistencia y conservación a lo largo del tiempo, todas las partes del revestimiento interior están sujetas a un desgaste normal en función del cuidado recibido, de su mantenimiento y tiempo de uso, pero también de las características de acidez de la transpiración del usuario. Si comprueba que hay un envejecimiento del material, le recomendamos reemplazar el revestimiento interior para que el casco se mantenga perfectamente limpio y le siga brindando el confort necesario a lo largo del tiempo. Su comercio habitual podrá ofrecerle piezas de repuesto, además de proponerle como alternativa almohadillas de mejilla de espesores y densidades diferentes, en caso de que la opción estándar no se adaptase a la forma de su rostro.

 **¡ATENCIÓN!** Cada vez que se coloque el casco, compruebe que se ajusta bien a su cabeza.

CUBREBARBILLA

El cubrebarbilla atenúa en gran medida las turbulencias del aire y contribuye a la perfecta insonorización del casco. No obstante, es posible retirarlo de la siguiente forma:

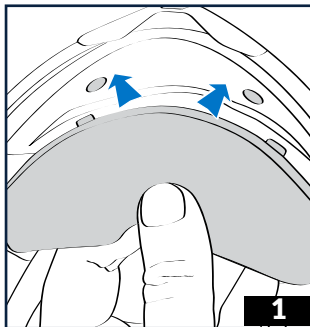

- 1 - Primero de un lado y luego del otro, tire el cubrebarbilla hacia usted, para sacarlo de su ubicación
- 2 - Para volver a colocarlo, reinserte primero un lado y luego el otro.

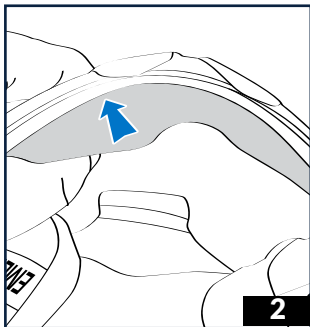
**MÁSCARAS ANTIVAHO****Máscara pequeña (verano)**

MONTAJE: la máscara pequeña se fija al casco mediante un sistema de bayoneta. Colocar la máscara delante de los 3 pasadores del soporte e insertarlos en los espacios correspondientes, así como

las lengüetas (1). Ejercer una traslación hacia la derecha (casco enfrente) para trabar la máscara (2). Terminar de trabarla presionando las lengüetas.

DESMONTAJE: Ejercer una traslación en sentido inverso al montaje y luego, extraer la máscara de los pasadores del soporte.

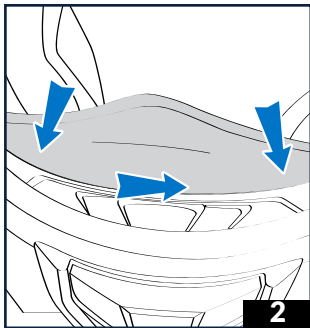
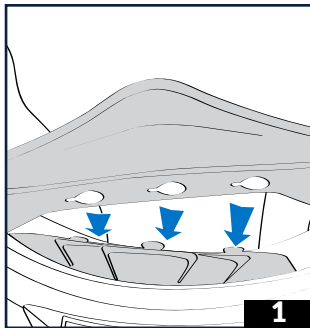

Máscara grande (invierno/racing)

CONSEJOS DE MONTAJE

1 - Para usar la máscara antivaho racing, se debe quitar la máscara pequeña.

2 - Fijar la parte superior en los 3 pasadores del soporte de la máscara. Colocar los 2 tubos de fijación laterales en su sitio. Reanudar la operación en el lado opuesto de la máscara.

Dos extractores de aire garantizan que el aire se renueve a la perfección, incluso en las condiciones más extremas.

CONSEJOS DE DESMONTAJE

Retirar los tubos de su sitio. Desprender la parte superior de los 3 pasadores de fijación y quitar la máscara.

⚠ ¡ATENCIÓN! El posicionamiento de las piezas del interior es clave para mantener el casco sujeto a la cabeza. Si tiene dudas sobre el desmontaje o reensamblaje del interior, no use el casco. Diríjase a su comercio habitual para solicitar asistencia y asesoramiento. Nunca use un casco que no tenga alguna de las piezas que componen el interior, dado que no lo protegerá en caso de accidente.

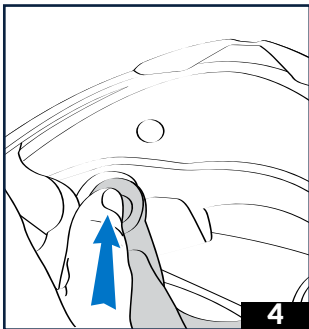
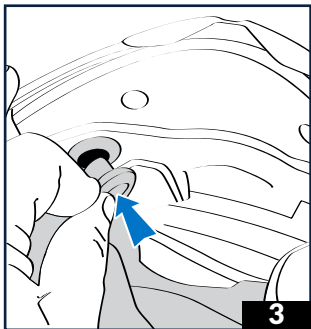
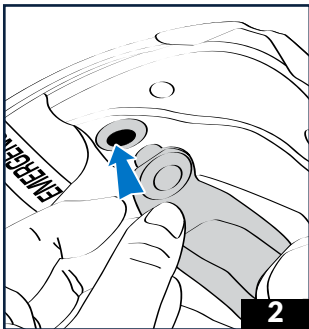
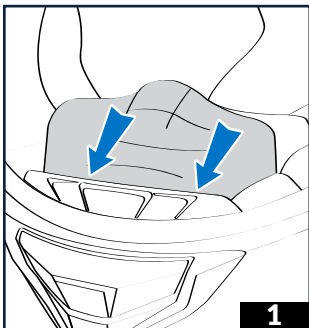

FILTRO ANTIPOLUCIÓN

La ventilación inferior a la altura de la mentonera está equipada de un filtro desmontable que brinda 3 opciones de administración del flujo de aire:

- Posición 1 Flujo de aire máximo (sin filtro).
- Posición 2 Flujo de aire filtrado (con filtro en posición).

• Posición 3 Flujo de aire cerrado hacia la boca (filtro en posición pero invertido).

Se recomienda cambiar regularmente el filtro, en especial si circula en un entorno contaminado. Podrá adquirir filtros antipolución de repuesto en su comercio habitual.

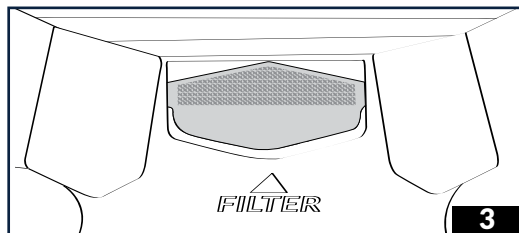
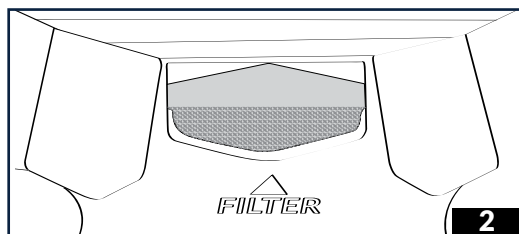
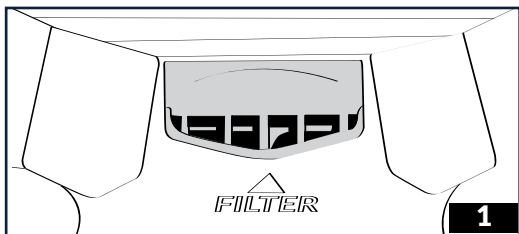

SPOILER

El modelo AERON-GP está equipado de un spoiler diseñado para optimizar las prestaciones aerodinámicas a muy alta velocidad. Desarrollado en colaboración con nuestros pilotos más exigentes, el spoiler permite reducir la tracción, suprime los efectos de turbulencia y genera una mejor estabilidad, así como una velocidad de punta superior.

Para cumplir con las normas de seguridad vigentes, el spoiler está diseñado para expulsarse en caso de caída o esfuerzo mecánico importante. Es por eso que le rogamos respetar las siguientes precauciones de uso:

¡ATENCIÓN! Durante el uso, transporte o manipulación del casco, se deben tener ciertas precauciones para evitar dañar el spoiler. El incumplimiento de estas instrucciones dará lugar a la anulación de la garantía.

También están excluidos de la garantía los supuestos de caída o arrancadura. No intente arrancar el spoiler. No sostenga el casco por el spoiler. No se apoye en el spoiler (por ejemplo: al limpiar el casco). No intente desmontar el spoiler. No transporte el casco sin su bolsa (riesgo de impacto). No transporte el casco con el brazo.

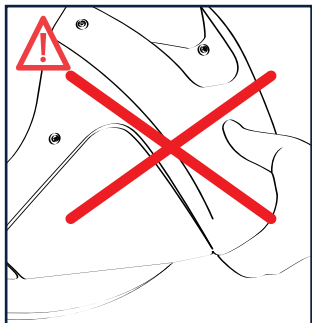
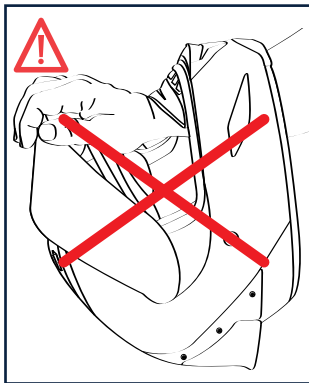
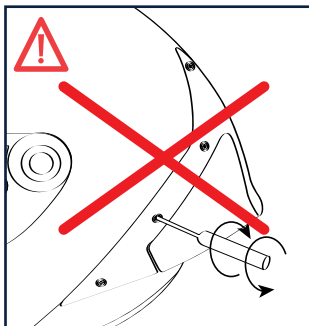
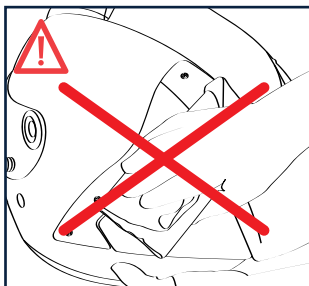

PANTALLA

- 1 - Bloqueador de pantalla
- 2 - Eje de rotación de pantalla
- 3 - Rodillo del bloqueador

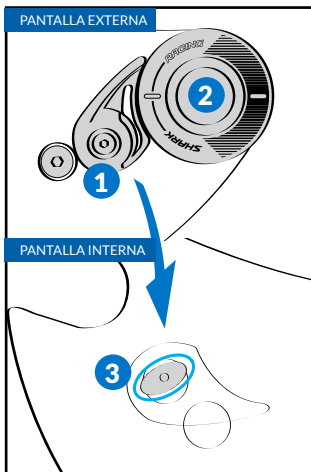

La pantalla del casco AERON-GP es el resultado de estudios y desarrollos que hacen posible disponer de una pantalla con niveles de calidad óptica (clase óptica 1) y de seguridad muy altos.

La cara externa ha recibido un tratamiento antirrayas para prolongar la vida útil de la pantalla. La cara interna ha recibido un tratamiento exclusivo antivaho, que se reactiva con un cuidadoso mantenimiento para que sea lo más eficaz posible a lo largo del tiempo. Por eso se recomienda realizar regularmente el mantenimiento de la pantalla.

EXTRACCIÓN DE LA PANTALLA

1 - Ubicar la pantalla en posición intermedia; el círculo grabado en la pantalla debe alinearse con el tornillo delantero de la placa inferior.

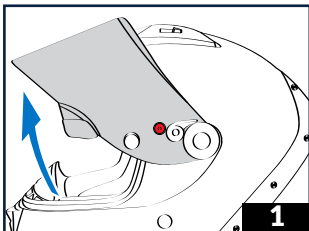

2a a 3 - Hacer que los dispositivos laterales den un cuarto de vuelta hacia adelante. Los rodillos bloqueadores liberan la pantalla.

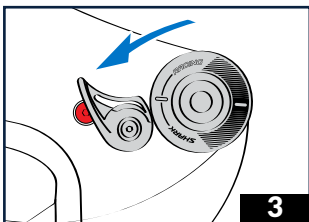
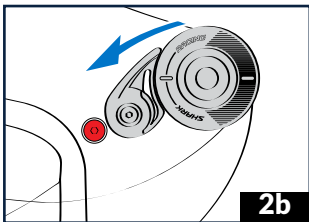
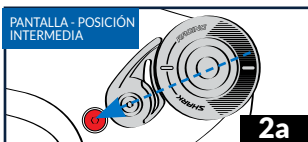

MONTAJE DE LA PANTALLA

1 - Controlar que los rodillos de los bloqueadores estén en su respectivo sitio a ambos lados de la pantalla. La parte más larga de los bloqueadores debe estar hacia adelante de la pantalla.

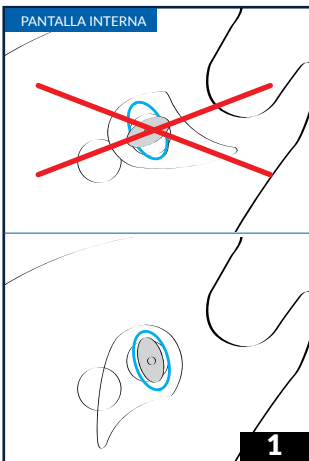

2 - Deslizar simultáneamente las patas laterales de la pantalla en los ejes de rotación laterales.

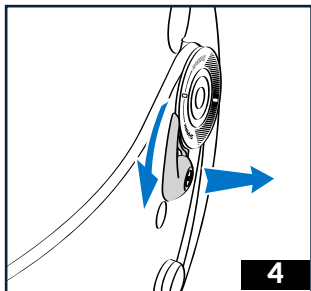
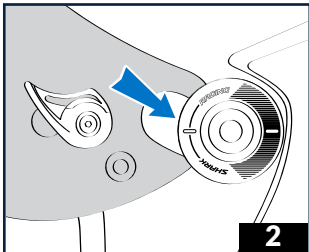

4 & 5 - Extraer la pantalla de esos ejes de rotación laterales.

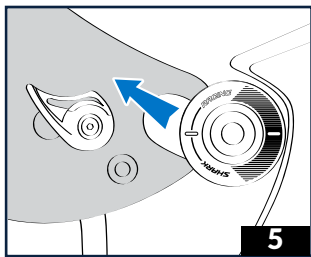

MANTENIMIENTO DE LA PANTALLA

Limpiar la pantalla usando solo jabón líquido suave, agua tibia y un paño suave y húmedo. Dejar secar la pantalla naturalmente antes de volver a instalarla.

⚠ ¡ATENCIÓN! No utilice productos de limpieza abrasivos, líquidos con amoníaco o alcohol.

Por su seguridad, no circule en ningún caso con una pantalla que no le garantice una perfecta visibilidad. Si luego de cierto tiempo de uso, su pantalla no le garantiza una excelente visibilidad, es absolutamente necesario reemplazarla.

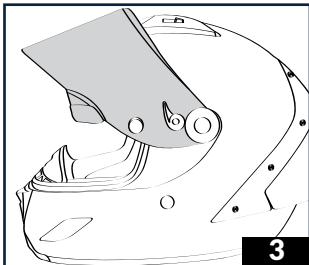
3 - Ubicar la pantalla en posición intermedia; círculo alineado con el eje de rotación de la pantalla.



4 - Ejercer presión en el bloqueador para pegarlo a la pantalla, luego, dar un cuarto de vuelta hacia atrás para llevarlo en contra de la rotación a su posición inicial. Repita la operación del otro lado.

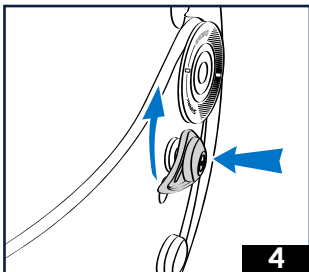

5 & 6 - Vuelva a colocar los dispositivos laterales en posición cerrada para trabar la pantalla.

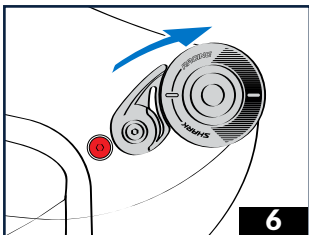
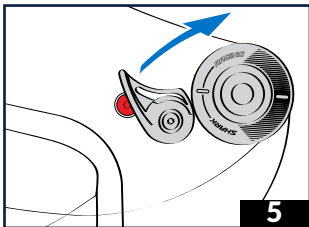

⚠ ¡ATENCIÓN! No forzar en ningún caso. Controlar el movimiento de la pantalla antes de usar el casco.

⚠ ¡ATENCIÓN! Si no está seguro de haber reinstalado correctamente la pantalla, no use el casco. La pantalla podría desprenderse del casco repentinamente e imprevistamente cuando estuviera conduciendo, haciendo que pierda el control de su moto, lo cual podría a su vez desembocar en un accidente, una herida o incluso la muerte. Le recomendamos ponerse en contacto con su comercio habitual para solicitar asistencia y asesoramiento. Si conduce a alta velocidad, no abra la pantalla. Podría desprenderse y dejar sus ojos y rostro sin protección. Además, su cabeza podría volcarse hacia atrás o hacia los costados, haciendo que perdiera el control de la moto y causando un accidente, heridas corporales o la muerte.

⚠ ¡ATENCIÓN! Las pantallas oscuras de noche o cuando las condiciones de visibilidad son malas, ya que disminuyen la visión. No circule nunca con una pantalla empañada.

⚠ ¡ATENCIÓN! Si luego de cierto tiempo de uso, su pantalla no le garantiza una excelente visibilidad, es absolutamente necesario reemplazarla. Le aconsejamos circular siempre con visibilidad óptima.

AJUSTE DE LA FUERZA DE FRICCIÓN DE LA PANTALLA

1 - Con la llave Allen suministrada con el producto, puede regular la fuerza de fricción de la pantalla.

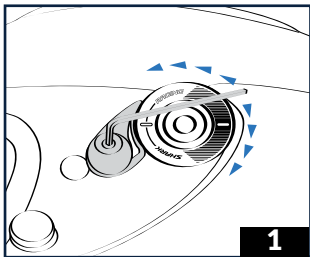

AJUSTE DEL HERMETISMO DE LA PANTALLA

El casco se entrega minuciosamente precalibrado de fábrica.

Desaconsejamos modificar esos ajustes. No obstante, el sistema de rotación patentado SHARK brinda la posibilidad de ajustar la pantalla a medida que se usa y considera que podría ser necesario un ajuste con el correr del tiempo. Si no se siente cómodo realizando esa tarea, le recomendamos buscar asistencia en su comercio habitual.

⚠ ¡ATENCIÓN! Por su seguridad, no circule en ningún caso con una pantalla que no le garantice una perfecta visibilidad.

⚠ ¡ATENCIÓN! Si luego de cierto tiempo de uso, su pantalla no le garantiza una excelente visibilidad, es absolutamente necesario reemplazarla.

TEAR-OFF

Su casco AERON-GP puede estar equipado de Tear-Off. El Tear-Off es una lámina muy fina de plástico que cumple la función de protección intermedia entre su pantalla y el exterior, y es muy fácil de renovar.

Atención: los Tear-Off solo se pueden usar en circuito cerrado, por lo que no están permitidos en carretera.

La pantalla del modelo AERON-GP está equipada de los pasadores de fijación necesarios para la colocación de Tear-Off (imagen A; pasador indicado por la flecha).

CONSEJOS DE MONTAJE

1 - Los pasadores Tear-Off están montados en excéntricas, haga que giren para reducir el espacio entre ejes entre los dos pasadores ubicados a ambos lados de la pantalla.

2 - Coloque los Tear-Off sobre la pantalla limpia, una vez posicionados en ambos pasadores, tense los Tear-Off aplicando una rotación en los dos pasadores para reducir la distancia entre ejes a ambos lados de la pantalla.

⚠ ¡ATENCIÓN! La incorrecta colocación de los Tear-Off puede entorpecer su visión y ocasionar riesgos de accidente.



VENTILACIÓN FRONTAL

1 - Esta entrada de aire frontal se regula en posición abierta o cerrada, deslizando el cursor lateralmente.

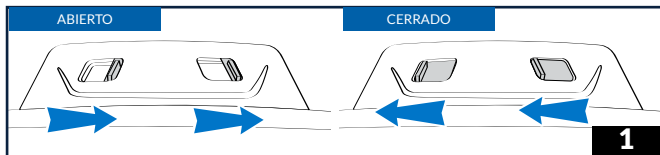
**VENTILACIONES SUPERIORES**

Las ventilaciones superiores, a ambos lados de la parte superior del casco, permiten una óptima circulación de aire en la superficie superior de la cabeza.

Cuando el cursor está hacia adelante del casco, las ventilaciones están cerradas. Cuando se retrocede el cursor hacia el spoiler trasero, las ventilaciones están abiertas.

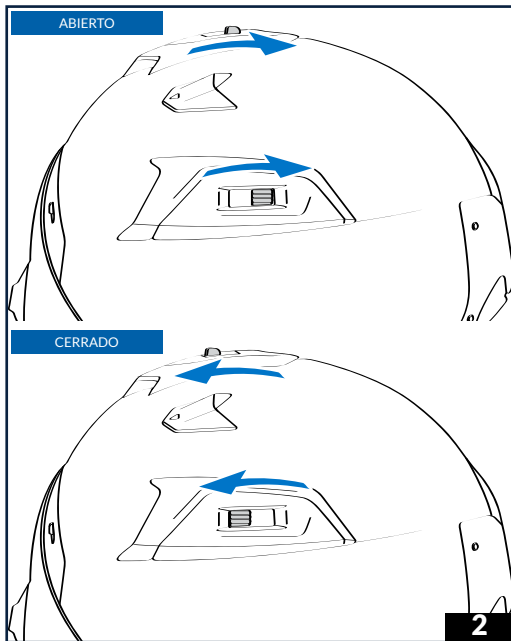

VENTILACIÓN DE MENTONERA

2 FUNCIONES

1 - Esta ventilación baja permite garantizar un flujo de aire en la superficie interna de la pantalla para limitar el riesgo de vaho. Esta función se garantiza permanentemente con la ranura abierta.

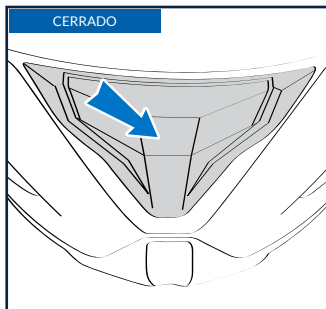

2 - Esta ventilación también permite garantizar una entrada de aire para optimizar la ventilación de su rostro. Esta ventilación dispone de dos posiciones que se pueden ajustar libremente en función de su velocidad y del aerodinamismo de su vehículo de 2 ruedas (Cerrado; Abierto).

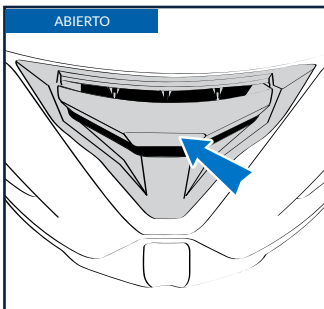

EASY-FIT

El casco SHARK AERON-GP ha sido diseñado para brindar un «confort» adicional a los usuarios de gafas gracias al sistema SHARK EASY FIT.

Las dos almohadillas de mejilla están confeccionadas con espuma de confort para facilitar el paso de las patillas de las gafas.

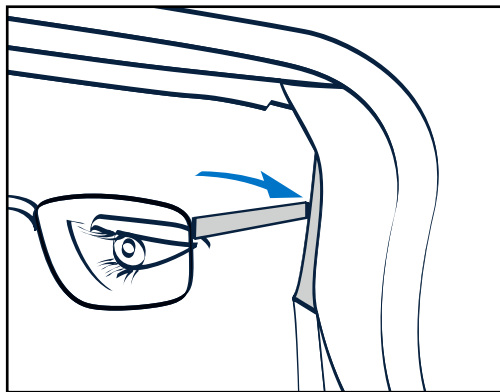

LEGAL INFORMATION: this helmet was specifically designed for motorcycle use. It is not to be subjected to any technical modification. In order to offer an adequate level of protection, this helmet has to be properly adjusted and securely fitted. Any helmet which has been subjected to a severe impact must be replaced.

CAUTION: Do not apply any paint, stickers, petrol or any other solvent to this helmet. Only the visors, which have been approved N° E11 060154, marketed as SHARK VZ100 and N° E11 060401 marketed as VZ100 MXV shall be used with this helmet. This visor is made of injected polycarbonate. To keep the good optical quality of the visor and the coatings do not use any solvent, petrol, abrasive paste or similar products for cleaning. We advise to use a soft rag with warm water and mild soap. Visors printed "DAYTIME USE ONLY" must not be used at night or in poor visibility conditions.

Mentions légales : ce casque a été conçu pour une utilisation moto. Aucune modification technique ne doit lui être apportée. Pour assurer une protection suffisante, ce casque doit être bien ajusté, correctement et solidement attaché. Tout casque qui a été soumis à un choc est à remplacer.

Attention : n'appliquez sur ce casque ni autocollant, ni peinture, ni essence, ni aucun autre solvant. Seuls les écrans homologués sous le N° E11 060154, commercialisé sous la référence SHARK VZ100 et le N°E11 060401 commercialisé sous la référence VZ100 MXV, doivent être utilisés avec ce casque. Cet écran est en polycarbonate injecté. Pour maintenir la bonne qualité optique et éviter les problèmes d'abrasion, ne pas utiliser de produits à base d'alcool, de solvant, d'essence, de pâte abrasive ou autres produits similaires pour son nettoyage. Il est conseillé de tremper l'écran dans de l'eau tiède savonneuse (savon de Marseille) et d'utiliser seulement ensuite un chiffon doux pour son nettoyage. Les écrans portant la mention "DAYTIME USE ONLY" (Utiliser seulement le jour) ne se prêtent pas à une utilisation de nuit ou dans des conditions de mauvaise visibilité.

Rechtliche Hinweise : Dieser Helm wurde speziell für den Gebrauch durch Motorradfahrer entwickelt. Dieser Helm unterliegt keiner technischen Änderung. Um ein Mindestmaß an Sicherheit zu gewährleisten, muss dieser Helm entsprechend eingestellt und dann getragen werden. Jeder Helm muss nach jeder stärkeren Kraftaufnahme (Unfall) unbedingt ersetzt werden.

ACHTUNG: Verwenden Sie keinerlei Fremdlacke, Aufkleber, Benzine oder irgendgeartete Lösungs-/Reinigungsmittel auf diesem Helm. Es dürfen ausschließlich solche Visiere für diesen Helm verwendet werden, die das Stanzzeichen N° E11 060154, Dieser Helm ist mit der Nummer SHARK VZ100 und der Nummer N° E11 060401 als VZ100 MXV zu verwenden. Das Visier muss sorgfältig behandelt werden. Jeder Stoss und jeder Abrieb sind zu vermeiden.

Zum Abbau und Wiedereinbau richten Sie sich bitte genau nach der anliegenden Gebrauchsanweisung. Dieses Visier ist aus Polycarbonat. Um die gute optische Qualität des Visiers und der Beschichtungen zu erhalten, benutzen Sie weder Lösungsmittel, Benzin, Polierpaste noch ähnliche Produkte zum Reinigen. Wir empfehlen ein weiches Tuch mit lauwarmem Wasser und mildem Reinigungsmittel. Visiere mit der Aufschrift "DAYTIME USE ONLY" dürfen nachts oder bei schlechter Sicht nicht benutzt werden.

Annotazioni legali: Questo casco è stato specificatamente progettato per uso motociclistico. Non deve essere in alcun modo modificato. Al fine di offrire un adeguato livello di protezione questo casco deve essere regolato in modo sicuro e correttamente calzato. Tutti i caschi che hanno subito un forte impatto devono essere sostituiti.

Attenzione: non utilizzare vernice, adesivi, benzina o altri solventi su questo casco. La visiera deve essere maneggiata con cura. Solo le visiere, che sono state omologate N° E11 060154, commercializzato con il riferimento SHARK VZ100 e il codice N°E11 060401 commercializzato con il riferimento VZ100 MXV, devono essere utilizzati con questo casco. La visiera è fabbricata in policarbonato iniettato. Per non compromettere la qualità e le condizioni di visibilità garantite dalla visiera e dai suoi strati, si prega di non usare nessun solvente, benzina o pasta abrasiva durante il processo di pulizia. Consigliamo l'uso di un panno bagnato con acqua tiepida e sapone neutro. Le visiere che portano la dicitura "DAYTIME USE ONLY" non devono assolutamente essere utilizzate durante le ore notturne o in condizioni di scarsa visibilità.

Menciones legales: este casco está específicamente diseñado para su uso en motocicletas. No debe sufrir ningún tipo de manipulación o modificación. Para ofrecer la máxima protección, el casco debe estar correctamente colocado, ajustado y cerrado. Todo casco que haya sufrido un golpe de importancia debe ser sustituido.

Atención: No aplicar pinturas, adhesivos, gasolinas ni disolventes sobre el casco. Sólo pueden montarse en este casco las pantallas homologadas N° E11 060154 se comercializa con el número de referencia SHARK VZ100 y con el número de referencia VZ100 E11 060401 se utilizará el número de referencia VZ100 MXV. Esta pantalla está fabricada en policarbonato inyectado. Para conservar su excelente calidad óptica y evitar los problemas por abrasión, no utilizar en su limpieza productos a base de alcohol, disolventes o gasolina, ni pulimentos abrasivos o similares. Se recomienda sumergir la pantalla en agua tibia con jabón (Jabón de Marsella) y a continuación usar un paño suave para su secado y limpieza. Las pantallas con la inscripción "DAYTIME USE ONLY" no son adecuadas para uso nocturno o en condiciones de baja visibilidad, por su gran absorción de la luz.